

使用說明書

HITACHI

洗衣乾衣機

前置式

型號

BD-D120XJV

BD-D100XJV



BD-D120JV

BD-D100JV



感謝您購買日立前置式滾桶洗衣乾衣機。

- 請仔細閱讀本使用與安裝說明書，以便正確地使用本洗衣機。
- 請保留本使用與安裝說明書，以備將來查閱。

目錄

準備使用

環保廢物處理	2
關於節能清洗的提示與秘訣	2
產品說明	3
安全指示	4
使用無線 LAN 功能的注意事項	7
如何安裝洗衣乾衣機	10
控制面板與顯示屏幕	16
與智能手機配對使用	19
洗衣前準備	26

操作

如何使用洗衣乾衣機	27
使用您的智能手機操控洗衣機	29
如何檢視應用程式	30
當「新版本」符號出現在應用程式版 本資訊中時	31
正在確認 MAC 位址	32
如何放入液體洗衣劑—柔順劑	33
程序概覽	36
如何使用洗衣乾衣機程式	40

維護

便捷使用方法	45
緊急情況	48
維護與保養	49
疑難排解	60
錯誤代碼	69
規格	70

僅供家居使用

CT

ASIA ONLY

環保廢物處理

包裝品的處理

包裝是運送到您家的途中保護您的洗衣乾衣機。所有採用的物料均無生態公害、且可循環再造。請以環保的方式處理包裝品物料，為更美好的環境做出貢獻。

請向您當地的經銷商或有關機構查詢關於處理廢物的方式。

窒息危險！

請勿讓兒童玩弄包裝品及相關配件。

塑膠膜及可摺疊的箱子有致人窒息的危險。

棄置您的舊產品

舊產品並非毫無價值的垃圾。經過環保循環再用後，它可成為寶貴的新物料。

致命危險！

從您不再使用的電器上拔下電源插頭。剪斷電源線，將其與插頭一起棄置。

毀壞機門上的鎖。為防止兒童在玩耍時被困於洗衣機內而遇到危險，請確保門鎖機制已失效。

如果您想丟棄此產品，請聯絡您當地的有關機構或經銷商，查詢正確的丟棄方法。

關於節能清洗的提示與秘訣

- 遵守各程序的負荷限制。
- 您的洗衣乾衣機會根據負荷自動調整每個程序的運行時間及水量。
- 如果衣物嚴重骯髒，您只需使用預洗選項即可。
- 根據骯髒程度、洗衣量及水的硬度，並依照洗衣劑生產廠家的指示加入洗衣劑。
- 使用棉質程序時將水溫設定在 60°C 而非 90°C 可以節省能源，並能除去一般的污漬。更進一步，在氣溫高的地方，您可設定「冷水」程序，在無需使用熱水的情況下，亦能移除一般污漬，達致更節能的操作效果。

注意事項



此符號表示應仔細閱讀操作手冊。

產品說明

分配器

適用型號：BD-D120XJV/BD-D100XJV

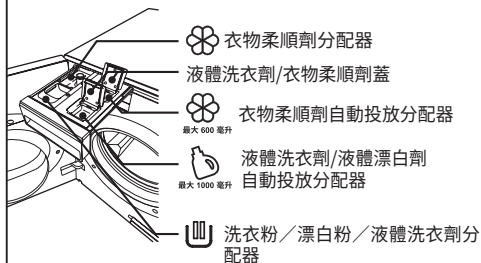

分配器

適用型號：BD-D120JV/BD-D100JV

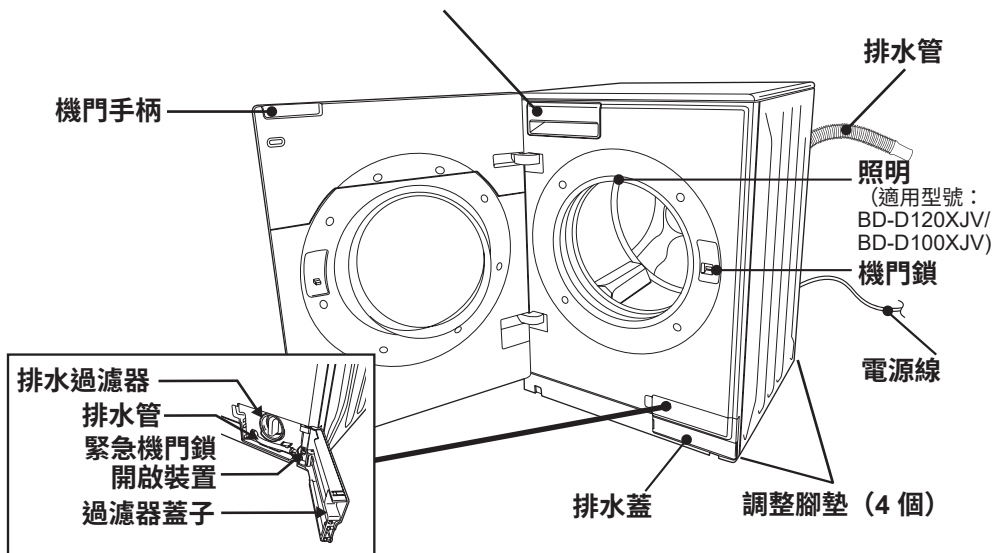
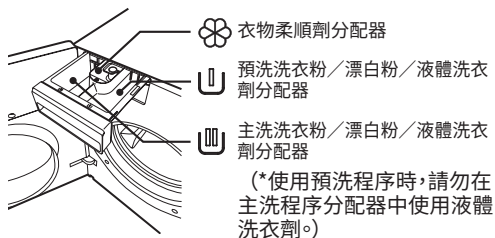

隨附配件

按地區需求提供一款供水管。

供水管與一鍵式接頭

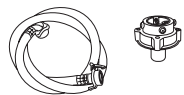

供水管 (螺紋式)



軟管導架



(1 個)

扳手



(1 個)

蓋帽

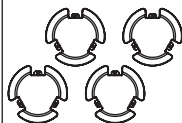

(4 個)

安全指示

本洗衣乾衣機僅供家庭使用。

在使用洗衣乾衣機前，請仔細閱讀此安全指示。

- 本設備僅供家居使用，亦可用於下列類似用途：
 - 店鋪、辦公室及其他工作環境之員工廚房
 - 農舍
 - 酒店、汽車旅館及其他住宿類環境之客戶使用
 - 提供床鋪及早餐的住宿類環境
 - 公寓樓房共享區域使用或自助洗衣店中

警告

可能導致死亡或嚴重受傷的問題。

一般安全

- 請勿拆卸、維修或改裝本洗衣機。
 - 這樣可能導致故障、火災、觸電或受傷。
 - 如果需要維修，請聯絡您當地的服務中心。
- 請勿將火源或任何易燃物品放進洗衣乾衣機裡或其附近的地方（如煤氣、柴油、汽油、稀釋劑、酒精或沾有該等物質的衣物）。
 - 這樣可能導致爆炸或火災。
- 請勿將水倒在運轉中的洗衣機上。
 - 這樣可能導致觸電。
- 請勿攀爬洗衣乾衣機。
 - 這樣可能導致受傷。
- 請勿將重物放在洗衣乾衣機上。
 - 這樣可能損毀洗衣機的表面。
- 如果在機門開啟時，滾桶仍在旋轉，這表示發生了故障。在此情況下，切勿接觸滾桶或滾桶內的衣物，而應立即停止使用洗衣乾衣機，並聯絡當地服務中心進行維修。
- 此機器不適合身體、感官或心理上有缺陷，或缺乏經驗和知識的人士使用（包括兒童），除非他們受到監督或接受過關於如何安全使用電器的指導。

安裝

- 機器應由生產廠家的經銷商或服務代理進行安裝。
 - 如果未依照這些指示中概述的安裝方法進行安裝、測試運行及檢查，生產廠家對由此任何造成的意外或損壞概不負責。
- 請勿安裝在潮濕的地方，如浴室或能被雨淋到的地方。
 - 有火災、觸電、漏電或導致產品受損的危險。
- 請勿在附有滾輪的平板或不穩的表面上安裝。
 - 可能因異常震動而導致受傷或故障。
- 請勿使用插頭適配器將 3 腳轉換為 2 腳。（洗衣乾衣機必須接地）
 - 這樣可能導致觸電。
- 當將洗衣乾衣機安裝在地毯表面上時，地毯不得堵塞開口。
- 如果要將洗衣乾衣機連接至總水管，請換用新的供水管。
- 警告：本洗衣乾衣機不得透過外部開關（如計時器）供電，亦不得連接到由公用設施定期開關的電路。

電源與電源線

- 切勿用濕手觸碰電源插頭。
→ 這樣可能導致觸電。
- 使用額定電壓，且不要將其他電器的插頭連接至相同插座。
→ 洗衣乾衣機與其他電器系統共用一個插座或會導致插座過熱，因而造成火災。
- 清除插頭上的灰塵。
→ 插頭髒污或多塵或會導致火災。
- 請勿使用已受損或鬆脫的電插座或連接件。
→ 這樣可能導致觸電或短路，甚至造成火災。
- 請勿標記、切割、改裝、折彎或摺疊電源線。
→ 電源線受損或會導致火災或觸電。
- 請勿使用電源插頭適配器或延長纜線。
→ 這樣可能導致過熱，甚至造成火災。
- 如果電源插頭受損，僅可送至認可服務代理或生產廠家指定的維修店進行更換，以防發生危險。

兒童安全

- 將包裝品放在遠離兒童及嬰兒的地方。
→ 有令人窒息的危險。
- 切勿讓兒童攀爬洗衣乾衣機或開啟滾桶門，也切勿將盒子或椅子放在洗衣乾衣機附近，防止兒童爬進洗衣乾衣機。
→ 這樣可能導致受傷。
- 請看管好兒童，確保他們不會玩弄洗衣乾衣機。

注意事項

可能導致受傷或令財物受損的問題

一般安全

- 如果遇到停水，或需要移除供水管並重新接駁，先關上水龍頭，按下 Start/Pause（啟動/暫停）按鈕，然後等 40 秒後再慢慢開啟水龍頭。
→ 如果水管中有大量空氣，產生的氣壓或會損毀洗衣乾衣機。
- 定期檢查，確保供水管的連接螺帽已扭緊。
→ 鬆脫的螺帽或會導致漏水。
- 如果長時間不使用洗衣機，從插座移除插頭並關上水龍頭。

安全指示 (續)

使用

- 使用洗衣乾衣機前，必須移除所有運輸螺栓。
→ 運輸螺栓或會造成異常震動或故障。
- 進行清洗前，應檢查滾桶內部。
→ 確保沒有小型寵物爬進洗衣乾衣機內。
- 切勿清洗防水衣物，如雨衣、潛水衣、滑雪套裝、睡袋、坐墊、枕頭、鞋子等等。
→ 洗衣乾衣機可能無法正常運作，或清洗這些衣物可令人受傷或損毀洗衣乾衣機。
- 切勿在沒有洗衣劑分配器的情況下操作。
- 切勿使用溫度高於 40°C 的自來水。
→ 若供水溫度高，則乾衣表現可能降低。
- 切勿讓硬幣、別針或石頭等混入衣物一起清洗。
→ 這樣可能損毀衣物及洗衣乾衣機，並導致漏水。清洗前請檢查口袋。
- 切勿使用鋒利或尖銳物體觸碰按鈕。
- 排出熱水時，請格外小心。
- 在洗衣乾衣機機門開啟時，請勿倚靠機門或在其上增加重量。
→ 這樣可能損毀洗衣乾衣機。
- 在運作期間，請勿嘗試打開機門。
- 切勿在洗衣乾衣機上放置重物、盛滿液體的器皿或會產生熱力的設備（如焗爐、電飯煲等等）。
→ 這樣可能損毀洗衣乾衣機或工作檯的表面。
- 請勿將您的手指插入或伸入前方機門鎖的孔洞中。這可能導致故障。
- 請勿在溫度高於 40°C 的區域或靠近加熱設備的區域安裝洗衣乾衣機。如果液體洗衣劑或衣物柔順劑仍在槽中，溶液可能會變質。（適用型號：BD-D120XJV / BD-D100XJV）
- 請勿使用本設備烘乾未清洗的物品。
- 若清潔時使用過工業化學品，則不可使用此洗衣乾衣機。
- 染有煮食油、丙酮、酒精、汽油、火水、去污劑、松節油、蠟及除蠟劑等物質的物品應在用本設備烘乾前，先用熱水及額外的清潔劑清洗。
- 發泡膠（發泡乳膠）、浴帽、防水紡織品、膠製品及附有發泡膠墊等物品不可使用此洗衣乾衣機烘乾。
- 使用本設備前，請取出口袋中的所有物件，例如打火機和火柴。
- 衣物柔順劑或同類產品應按衣物柔順劑的指示使用。
- 警告：除非迅速取出及攤開所有物品平以散熱，否則完成乾衣程序前，不可停止洗衣乾衣機。

維護與保養

- 如果有洗衣劑、衣物柔順劑或漂白劑濺在洗衣機表面，請立即使用濕布清潔。
→ 洗衣乾衣機的塑膠或金屬配件可能會受損。
- 切勿在洗衣乾衣機附近放置發熱設備。
→ 這樣可能導致洗衣乾衣機變形。
- 若有需要，排水過濾器須頻繁清理。
- 不可任由塵垢在洗衣乾衣機周圍堆積。
- 定期清理洗衣乾衣機的機底、機門、玻璃面及內膽，以免塵垢堆積。

請閱讀產品隨附的本說明書及其中的「安全注意事項」，確保正確使用本產品。請務必遵循下列注意事項，以避免使用者或其他人受傷，或是財產受損。請務必仔細閱讀本說明書中的注意事項，以確保正確使用此產品。

- 因未遵循本說明書指出的注意事項而不當使用本產品可能導致的傷害或損害，採用下列指示符號分類列明。請注意，對於任何因未遵循下列安全注意事項而導致的任何傷害或損害，我們概不負責。

警告

此欄位資訊指出可能會出現致命或嚴重的傷害。

指示符號範例



「禁止」內容表示您不得操作的動作。



這些是您必須遵循的「指示」。



警告

關於無線 LAN 功能（透過無線 LAN 功能遙控）



禁止

- 請勿使用半自動機門或其他自動控制裝置。
無線 LAN 發射的無線電波可能會影響自動控制設備，並導致故障。
- 請勿在放有醫療電子設備的房間使用本產品。
無線 LAN 發射的無線電波可能會影響醫療電子設備，並導致故障。



指示

- 心臟起搏器應遠離本產品。
無線 LAN 發射的無線電波可能會影響心臟起搏器的運作。
如果您佩戴心臟起搏器，請在使用本產品前向您的醫生諮詢。

使用無線 LAN 功能的注意事項

對於由於您或任何第三方的原因導致的本產品之不當使用、運作不良或任何其他故障，我們不承擔相關責任，除非是需要依法承擔責任的損害。

請將本產品當作您家中的一般無線 LAN 裝置使用。

本產品會基於下列目的收集操作紀錄和故障紀錄。本產品不會用於任何其他用途。

我們使用此類資訊的目的為：

- 開發並改善我們的服務和品質。
- 改善我們在維修或建議方面的客戶服務。
- 如需進一步了解我們如何使用您的個人資訊，請參閱應用程式的使用條款。
當您第一次啟動應用程式，或是按一下「選單」按鈕時，都可以找到使用條款。

■ 內置無線 LAN 適配器

本產品採用的無線電設備已依據無線電波法通過了低功率數據通信系統無線電台的認證。您不需要申請無線電台牌照，也不需要接受電信業者的檢查。下列動作可能會受到法律的懲罰。

- 拆卸、改裝產品內置的無線 LAN 適配器。
- 移除商標或內置無線設備的合格標誌。

使用無線 LAN 功能的注意事項

■ 無線 LAN 路由器

- 我們無法保證所有無線 LAN 路由器和居住環境無線 LAN 的連線情況。
- 在混凝土、鋼鐵或金屬建材，以及鄰近障礙物，或是靠近使用相同頻段（2.4GHz 頻段）之裝置（例如 Bluetooth® 裝置和電腦外部設備）的建築物中，無線接收可能會遺失或中斷。
- 通訊標準必須是 IEEE802.11b/g/n（僅限 2.4GHz 頻段）之一。
不支援 5 GHz 頻段通訊標準。
- 請將此產品透過路由器連接至網際網路。
此產品無法直接連接至電信業者（行動通訊公司、固定線路通訊公司、網際網路供應商等）的通訊線路（包括公共無線 LAN）。

■ 無線電波和干擾

通訊方式的規格

支援無線 LAN IEEE802.11b/g/n。

使用的頻段。

此產品採用的無線電頻段規格如下（這些資訊會顯示在商標上）。

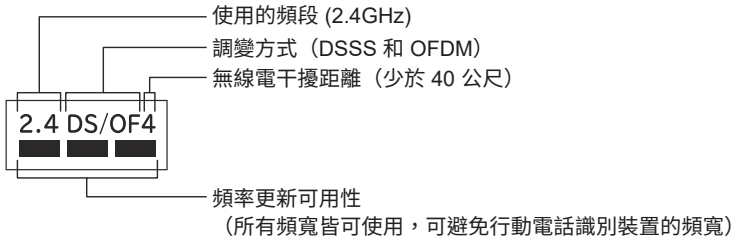

此產品採用的頻段，也是工業、科研及醫療設備、用於行動電話識別的駐地無線電台（有牌照無線電台）、工廠生產線等場所使用之特定低功率的無線電台（無牌照無線電台），以及業餘無線電台（有牌照無線電台）使用的頻段。

- ① 使用此產品前，請確認附近並無正在運行的行動電話識別無線電台、特定低功率無線電台，或是業餘無線電台。
- ② 萬一此產品對行動電話識別無線電台造成有害干擾，請立即變更使用的頻率或停止發射無線電波。向諮詢服務台詢問連接至智能手機或網路的建議（如，安裝隔斷），以避免造成干擾。
- ③ 如果出現任何其他對特定行動電話識別低功率無線電台或業餘無線電台造成有害無線電干擾的情況，請聯絡諮詢服務台了解連接至智能手機或網路的建議。

在下列位置使用此產品可能會導致通訊不穩定：

- 產生磁場、靜電或無線電波的拆解場地（包括微波爐）。
- 與此產品使用相同頻段（2.4GHz 頻段）的裝置附近（Bluetooth® 裝置、電腦外部設備等）。
- 覆蓋有金屬物品的場所容易反射無線電波。

■ 安全性

- 使用無線 LAN 裝置時，無論裝置的加密設定為何，皆有可能因使用無線電波而遭到截斷。
- 請選擇設定採用 WPA2 或 WPA (TKIP 或 AES) 加密技術的無線 LAN 路由器。
- 無線 LAN 功能使用無線電波在此產品和無線 LAN 路由器之間交換訊息。其具備在無線電波範圍內允許免費 LAN 連線的優點。由於無線電波可以到達產品範圍內的任何地方，包括牆壁等障礙物，因此未經授權人士可能會截斷通訊內容。
- 設定無線 LAN 功能時，請勿連接至您未獲授權使用的裝置或網路。
- 棄置產品或將其移交給第三方時，請清除產品隨附說明書中敘述的所有註冊資訊。
- 如果是從第三方處獲得的產品，請清除產品隨附說明書中的所有註冊資訊，以防止第三方未經授權的存取。

■ 與智能手機配對

- 設定無線 LAN 功能時，請勿連接至沒有安全措施的裝置或網路。
- 在無法預料的環境中，儲存在與此產品配對的智能手機或其他外部裝置的資料可能會損壞或遺失。請確保備份您的資料，以免發生緊急事件。
- 在任何情況下，如果儲存在智能手機或其他外部裝置的資料損壞或遺失，或是與此產品相關的任何連接裝置出現故障，我們概不負責。
- 在通訊暫時中斷的情況下，設定傳輸和使用狀態可能無法更新。請在操作時確認通訊狀態。
- 根據智能手機或無線 LAN 路由器類型的不同，通訊靈敏度、通訊距離及通訊時間可能有差異。請在使用前確認通訊狀況。
- 我們不對由無線 LAN 功能造成的任何損壞負責，除非產品本身有缺陷。

■ 應用程式功能

- 此說明書的畫面及插圖僅供說明目的，可能與實際狀況有出入。
- 此服務和功能的內容可能因應用程式版本升級而隨時變更。我們保留暫停服務的權利，恕不另行通知。使用應用程式前，您必須同意應用程式的使用條款和私隱政策。
- 此應用程式不保證適用於所有智能手機，在某些型號上可能會不穩定或無法正常運作。
- 請將洗衣乾衣機的無線 LAN 功能設定為「On（無線 LAN 功能）」，以便開始使用應用程式。原廠預設值設定為「ON（無線 LAN 功能）」。

■ 出口管制

如果出口此產品，請確認相關外國出口法律和法規，例如外匯和外貿法和美國出口管理條例，並採取必要的程序。

■ 商標

此文件和此產品隨附說明書提及之其他公司、產品及服務的名稱，皆為其個別所有者的商標或註冊商標。[™]和[®]標記不以文字顯示。

1. 「iPhone」為 Apple Inc. 在美國和其他國家／地區的商標。「iPhone」商標經 Apple Inc., Ltd. 授權使用。「App Store」是 Apple Inc. 的服務標誌。
2. 「Google Play」、「Google Play logo」及「Android」為 Google LLC 的商標或註冊商標。
3. Wi-Fi[®] 為 Wi-Fi Alliance[®] 的註冊商標。
4. Wi-Fi Protected Setup[™]、WPA[™]、WPA2[™] 為 Wi-Fi Alliance[®] 的商標。
5. Bluetooth[®] 為 Bluetooth SIG, Inc. 的註冊商標。
6. iOS 是蘋果公司操作系統的名稱。iOS 是已註冊的商標，或是美國及其他國家的思科系統公司或其聯營公司的商標，並必須在授權下使用。
7. 此外，此說明書所述之各種名稱、公司名稱、產品名稱等均為各公司的商標或註冊商標。並且「™」和「®」標記在文中某些部分未詳盡。

■ 軟體授權

此產品內含的軟體包括多個獨立的軟體模組：本公司擁有版權的軟體和第三方軟體。此產品也包含由本公司開發或建立的軟體模組，其所有權和智慧財產權歸本公司所有，並受相關文件的約束。這些軟體模組及隨附文件為本公司的財產，並受到版權等相關法律的保護。此產品也包含開源軟體授權的軟體模組。軟體模組擁有各自的版權所有者及其他權利，並因其免費授權而原樣提供。在適用法律允許的範圍內，上述軟體模組不提供任何類型的明示或暗示保證。在適用法律允許的範圍內，本公司不對因使用軟體模組或其服務而產生的任何損壞情況（包括資料遺失、缺乏準確性、不相容於其他程式等）承擔責任或費用。

如需了解此軟體模組條款與細則的詳細資訊，請前往下列網址。依照第三方廠商的規定，須發佈原始文件（英文版）。

<https://kadenfan.hitachi.co.jp/app/hkg/ct-en/license.html>

如需了解如何獲得此軟體模組並諮詢問題，請前往下列網址：

https://www.hitachi-homeappliances.com.hk/en/contact_us/index.html

如何安裝洗衣乾衣機

符號 □ 用於檢查您是否正確安裝了洗衣乾衣機。

安全指示

- 洗衣乾衣機很重。提起洗衣乾衣機時請特別小心。
- 當提起洗衣乾衣機時，請勿握住機門或調整支柱。請二人合作，一隻手握住洗衣乾衣機的底部，另一隻手握住背面以提起洗衣乾衣機。



- 水管凍結時可能出現撕裂／破裂。請勿在有結冰危險的地方或戶外安裝洗衣乾衣機。
- 如果電源插頭受損，必須僅可送至認可服務代理或生產廠家指定的維修店進行更換，以防發生危險。
- 務必將機器接地。如果機器沒有接地，一旦發生漏電就可能導致觸電。

尺寸

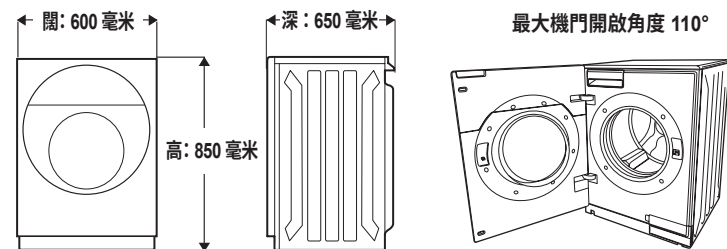

在哪裡安裝洗衣乾衣機

- 在平坦堅硬的地面上安裝機器，以防產生過多震動及噪音。
- 請勿將設備安裝在潮濕的地方，例如浴室或會受到風吹雨打的地方。
- 請至少保持與牆身的最小安裝距離，以防出現異常的聲音及震動。
- 為了使嵌入式櫥櫃安裝更加有條理，請在安裝前查看內部測量的高度，然後使用調整腳墊將機器調整至適當高度。
→ 第 14 頁：如何安裝洗衣乾衣機（調整高度）。
*安裝在櫃檯下時，與櫃檯的安裝距離。

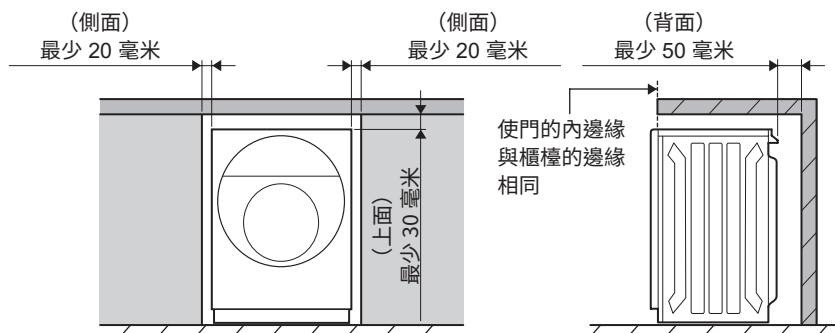

符號 □ 用於檢查您是否正確安裝了洗衣乾衣機。

移除運輸螺栓

- 使用扳手卸下四個運輸螺栓（第 3 頁；包裝內配件）。之後，在如圖所示位置插入蓋帽。
- 在首次使用洗衣乾衣機前請務必移除運輸螺栓，並確保將其保留好，以備日後任何時候需要搬運機器（例如移動）時使用。

* 移除運輸螺栓前請戴好手套，防止受傷。

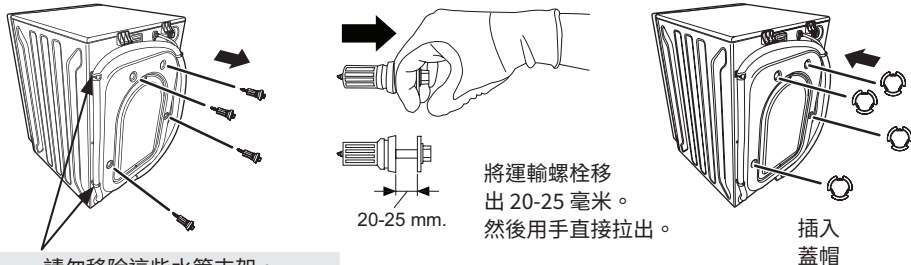

水管與電源線長度

• 左側的連接

- 最佳水壓：
(0.03-0.8 MPa)
- 使用從水龍頭流出的冷水

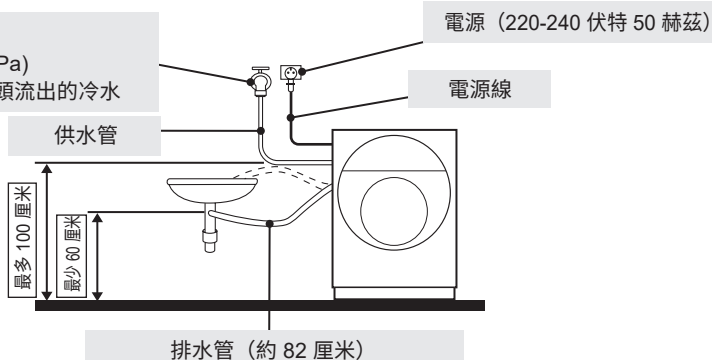

• 右側的連接

電源 (220-240 伏特 50 赫茲)

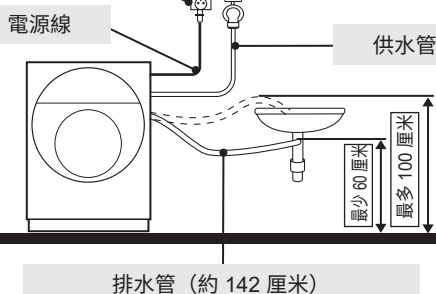

如何安裝洗衣乾衣機（續）

符號 □ 用於檢查您是否正確安裝了洗衣乾衣機。

連接供水裝置

• 供水管

- 最佳水壓為 0.03-0.8 MPa。
- 請勿連接至非壓力型熱水設備的冷熱水混合水龍頭。
- 使用水平水龍頭。

水平水龍頭



延展型水龍頭



方形水龍頭

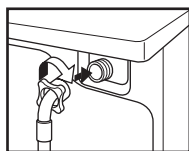

- 將供水管連接至洗衣乾衣機後面板。
- 確保膠邊在水管連接件的內部。

水管連接件

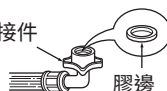

* 「螺紋式」供水管型號。



- 將供水管緊密連接至水龍頭，然後檢查連接點的防水性。

* 帶「一鍵式接頭」供水管的型號。

1. 鬆開上方連接螺絲。

上方連接件 塑膠包裝



- 當水龍頭直徑較大時，移除導板。

導板



2. 向上推動上方連接件，直到塑膠包裝與水龍頭緊密連接。

然後鎖緊 4 顆螺絲。

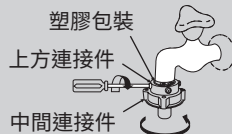

- 轉動中間連接件，確保沒有漏水。

3. 將供水管連接至中間連接件，並將導板推下。



- 要分開供水管和中間連接件，先關上水龍頭。然後向下拉動入水管，將導板推下。

符號 □ 用於檢查您是否正確安裝了洗衣乾衣機。

- 確保供水管與主機之間的連接螺帽牢固扭緊。
- 在啟動前，先開啟水龍頭，檢查供水管是否已正確連接。如果沒有緊密連接，可能會出現漏水的情況。

• 排水管

- 排水管應放在高於地面 60 厘米但不超過 100 厘米的位置。

如果出水口低於 60 厘米，需要使用接合管（額外配件，專門店有售）。緊密連接排水管，以防它從接合管滑出。

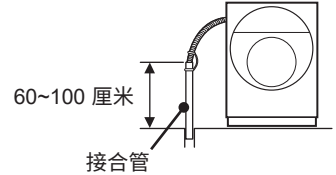

- 請勿折彎、扭曲、擠壓或拉扯、折彎或踏在排水管上。使用水管導銷，以防水管發生扭結。
- 請勿從洗衣乾衣機後面板拆卸排水管。

排水至水盆（使用隨機器提供的水管導銷）：

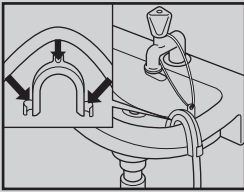

- 牢固連接排水管，以防其從水盆滑出。
- 切勿使用插塞封閉水盆出水口。
- 當將水從洗衣乾衣機泵出時，檢查水是否能被快速排走。

排水至虹吸管：

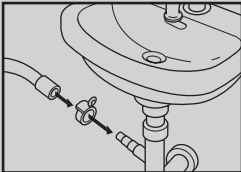

- 使用 24-40 毫米 ϕ 水管夾牢固夾住連接點（專門店有售）。

如何安裝洗衣乾衣機（續）

符號 □ 用於檢查您是否正確安裝了洗衣乾衣機。

連接電源

- 僅可透過正確安裝的接地插座將洗衣乾衣機連接至交流電源。
- 電源電壓必須與洗衣乾衣機的電壓規格相符合。
- 連接規格與所需保險絲規定已在洗衣乾衣機的商標上列明。
- 請勿將洗衣乾衣機插頭插入延長電源線或多插座電源的延長線。

調整高度

- 所有四個調整腳墊必須與地面緊密貼合。洗衣乾衣機不可以搖晃。
- 使用水準儀檢查洗衣乾衣機的平穩程度，如果不平穩，便需要調整腳墊。



按箭頭方向鬆開鎖定螺帽 ①，然後使用調整腳墊穩定設備。



在調整後，按箭頭方向扭緊鎖定螺帽 ②。

金屬底板

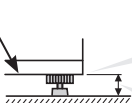

扭緊鎖緊螺母，直至其接觸金屬底板。

調整支柱不超過 25 毫米。

安裝後的檢查

安裝完成後，請按照以下步驟進行試運行，確認無異常聲音或漏水，且排水順暢。

試運行情序

1. 緩慢打開水龍頭。
這樣可以防止施加到洗衣乾衣機的水壓突然升高。
2. 按下 Power On-Off（電源開關）按鈕開啟電源。
3. 按住 Delicate（精細衣物）程序和 Spin（脫水）按鈕至少 3 秒。
顯示器上出現「777」。
4. 按下 Start/Pause（啟動／暫停）按鈕開始操作。
供水、洗滌、排水、脫水、烘乾的試運行循環結束後（共計約 6 分鐘），啟動和完成自動進行。
5. 操作時需檢查沒有漏水、沒有異常聲音、沒有異常振動。
例如，排水是否順暢或烘乾機沒有異常聲音。
如果發現任何異常聲音或振動，請諮詢服務中心。

試運行過程中需要檢查的位置

■ 安裝後的試運行過程中，請檢查以下位置是否有漏水現象。

- 1 水龍頭和單觸式接頭之間的連接處。
- 2 單觸式接頭和供水軟管之間的連接處。
- 3 供水軟管和洗衣乾衣機之間的連接處。
- 4 排水軟管連接。

如果發生任何以下情況或其他異常情況，應立即拔掉電源插頭以防發生意外，並請聯絡當地服務中心。

- 當您開啟電源時，洗衣乾衣機沒有啟動。
- 電源線上有裂縫。
- 在使用時出現異常震動及聲音。
- 有燒焦的氣味。

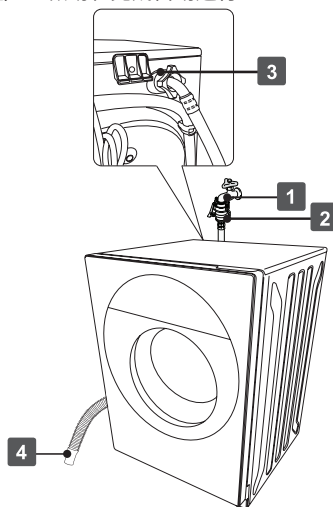

首次清洗前

選擇棉質程序並將水溫設定在 60°C，讓機器在沒有投入衣物的情況下執行清洗。此舉將會移除在製造時可能遺留在滾桶內的殘餘物及水份。

客戶服務

如果洗衣乾衣機出現故障，在致電維修服務前，請先仔細查閱此使用與安裝說明書。

如果您無法識別或解決問題，請聯絡您當地的服務中心。

在撥打電話前，請記下洗衣乾衣機的型號名稱、機身編號及購買日期。

您可在附於過濾器蓋子內側的標籤上找到型號名稱及機身編號。

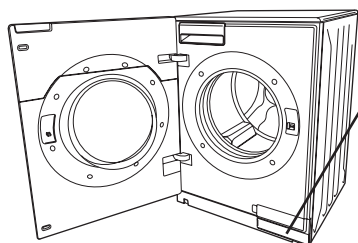

型號名稱：XX-XXXXXX
機身編號：XXXXXXXX

控制面板與顯示屏幕

注意



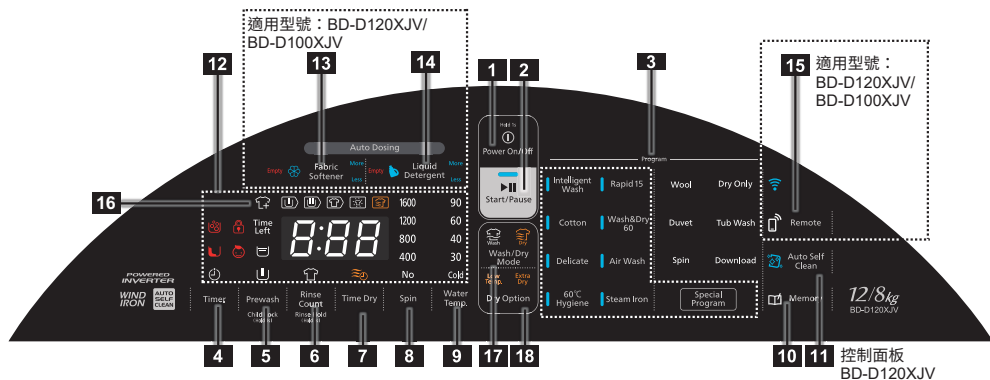









- 直接使用您的手指觸碰控制面板上的按鈕。
- 如果您在機門玻璃上發現水滴、洗衣劑或其他異物，請用乾布加以清潔。



<p>1 Power On/Off (電源開關) 按鈕</p>	<p>按住此按鈕 1 秒以開啟及關閉電源。如果在 20 分鐘內都沒有選擇程序或按下任何按鈕，洗衣乾衣機會自動關閉。 (適用型號：BD-D120XJV/BD-D100XJV。在設定為遙控狀態的情況下，如果在 23 小時內未選擇程式或按下按鈕，洗衣乾衣機即會自動開機)。</p>
<p>2 Start/Pause (啟動/暫停) 按鈕</p>	<p>按此按鈕以啟動或暫停程序。當洗衣乾衣機暫停操作超過 1 小時，洗衣乾衣機會自動關閉。 (當洗衣乾衣機在烘乾過程中暫停超過 15 分鐘，洗衣乾衣機會自動關閉。) * 若乾衣期間內膽溫度高，程序將無法暫停。 * 若內膽溫度高，則降溫過程會開始並自動運行風扇以降低內膽溫度，確保安全。降溫過程中無法暫停運作。</p>
<p>3 程序按鈕</p>	<p>按此按鈕以選擇程序。</p>
<p>4 時間掣按鈕</p>	<p>讓您提前計劃於 2 至 24 小時後完成的清洗程序。顯示屏幕上顯示 ⊕ 符號。</p>
<p>5 預洗按鈕</p> <p>兒童安全鎖 (按住 3 秒)</p>	<p>在進行主洗程序前，先對嚴重骯髒的衣物進行預洗。 顯示屏幕上顯示 ⏸ 符號。將洗衣粉倒入分配器 ⏸。 * 如果未啟用自動投放功能，則洗衣機無法使用預洗程序。 (適用於型號 BD-D120XJV/BD-D100XJV)</p> <p>兒童安全鎖：此功能可以停用操作旋鈕，同時鎖上機門，以防止兒童意外操作。要啟用此選項，按住預洗按鈕 3 秒。顯示屏幕上顯示 🛡 符號。要取消兒童安全鎖，再次按住預洗按鈕 3 秒。</p>
<p>6 過水次數按鈕</p> <p>延遲脫水 (按住 3 秒)</p>	<p>可增加和減少清洗時的過水次數。您在按下按鈕時，顯示屏上顯示過水次數和 ⏸ 符號。</p> <p>延遲脫水：衣物保留在最後的過水程序之中，而不會進入最後的脫水程序，以防止衣服出現皺褶。要啟用此選項，按住過水次數按鈕 3 秒。顯示屏幕上顯示 ⏸ 符號。若要取出衣物，請從「特殊程序」選擇「脫水程序」並將脫水速度設為「不脫水(不)」，接著機器僅會排水。</p>

7 定時烘乾按鈕	計時乾衣可設定為 30 分鐘至 2 小時。按下此按鈕時，螢幕會顯示乾衣時間及  符號。若螢幕並無顯示，則表示乾衣時間為自動計算。 *使用此功能必須將操作模式設定為洗滌／烘乾模式或烘乾模式。
8 脫水按鈕	啟用脫水速度設定，可以從不脫水設定至最高 1600 rpm 的脫水速度。 • 不脫水：脫水取消，僅將水排出。 建議在清洗纖幼衣物時使用。
9 水溫按鈕	啟用溫度設定，可以從冷水設定至最高 90°C。當您選擇冷水時，顯示螢幕顯示（冷水）符號，而加熱器將會關閉。
10 記憶按鈕	可讓您儲存經常使用的個人化洗衣程序。顯示螢幕上顯示  符號。
11 自動桶清洗按鈕	自動清潔滾桶外部和內部，令洗衣乾衣機保持清潔。此項設定在出廠時預設為關閉狀態。開啟設定後，顯示螢幕上顯示  符號，且自動桶清洗功能會在您每次清洗衣物時開啟。
12 LED 多功能顯示屏	<p>顯示程序資訊、剩餘時間及錯誤代碼。</p>  <p>A 機門鎖。 當  符號亮起或閃爍時，會鎖住機門。</p> <p>B 滾桶內的泡沫過多。 清洗時間因以下原因而延長：倒入額外的水以移除過多泡沫。 *這並非故障。當顯示螢幕上顯示  符號時，剩餘時間可能會增加，且完成的時間可能會比啟動時顯示的時間長。</p> <p>C 滾桶內出現不平衡的情況。 清洗時間因以下原因而延長：旋轉滾桶以修正不平衡的情況。 *這並非故障。當顯示螢幕上顯示  符號時，剩餘時間可能會增加，且完成的時間可能會比啟動時顯示的時間長。</p> <p>D 時間掣按鈕。</p> <p>E 兒童安全鎖 當  符號亮起時，除 Power On/Off（電源開關）按鈕以外的所有按鈕都會被停用，並會鎖住機門。</p> <p>F 預洗選項。</p> <p>G 延遲脫水選項。 取消最後的脫水程序，並且不進行排水，因此衣物保留在最後的過水程序之中。</p> <p>H 過水次數選項。</p> <p>I 程序的剩餘時間（顯示為「Time Left」）、時間掣完成運行的剩餘時間（顯示為「h」）及錯誤代碼。 （第 69 頁：錯誤代碼） *若乾衣未能按時完成而操作時間延長，則剩餘時間會顯示為「10」並閃爍。此顯示會持續至衣物乾透，而操作將會延長。</p> <p>J 定時烘乾選項。</p> <p>K 脫水速度。 不脫水：脫水取消，過水後的水僅在「過水」程序中排出。</p>

控制面板與顯示屏幕（續）

	<p>L 水溫。 關閉加熱器（冷水設定）時，（冷水）符號亮起。</p> <p>M 進度指示。 顯示正在執行情序中的哪個階段。以下符號在對應的階段正在運行時會閃爍，並會在對應階段結束時熄滅。</p> <p> 預洗。  主洗。  過水。  脫水。  烘乾。</p>
<p>13 衣物柔順劑按鈕</p>  <p>適用型號： BD-D120XJV BD-D100XJV</p>	<p>在洗衣程序期間想在內槽自動加入衣物柔順劑時，請按下此按鈕。此功能無法在內槽清洗、溫水內槽清洗及脫水中操作。 當您想變更投放量時 → 第 34 頁</p>
<p>14 液體洗衣劑按鈕</p>  <p>適用型號： BD-D120XJV BD-D100XJV</p>	<p>在洗衣程序期間想在滾筒自動加入液體洗衣劑時，請按下此按鈕。此功能無法在滾筒清洗、熱滾筒清洗及脫水中操作。 當您想變更投放量時 → 第 34 頁</p>
<p>15 遙控按鈕</p>  <p>適用型號： BD-D120XJV BD-D100XJV</p>	<p>當您想從智能手機應用程式操作洗衣乾衣機時，請按下此按鈕。</p>
<p>16 添衣</p> 	<p>*當顯示屏幕上顯示  符號時，您可以添加衣物。在水位變高且溫度最高達到 55°C 之前可用。</p>
<p>17 洗滌／烘乾模式按鈕</p>	<p>您可以選擇 3 種操作模式：重複按下此按鈕可選擇洗滌模式、烘乾模式和洗滌／烘乾模式。</p> <div style="display: flex; justify-content: space-around; align-items: center;"> <div style="text-align: center;">  <p>Wash 洗衣模式</p> </div> <div style="text-align: center;">  <p>Wash Dry 洗衣／乾衣模式</p> </div> <div style="text-align: center;">  <p>Dry 乾衣模式</p> </div> </div> <p>啟用以添加「低溫」或「超乾衣」選項。</p> <p>Low Temp. 低溫：啟用低溫乾衣以減低衣物損壞。</p> <p>Extra Dry 超乾衣：啟用更強力乾衣。乾衣效果不理想時使用。</p>
<p>18 烘乾選項按鈕</p>	<p>按下按鈕選擇低溫或特乾。 *當您要使用此功能時，請務必將操作模式設定為洗滌／烘乾模式或烘乾模式。</p>

與智能手機搭配使用

關於應用程式功能

■ 什麼是應用程式功能？

將此產品與智能手機配對時，即可從您的智能手機控制並查看洗衣乾衣機狀態。配對為一次性設定，且不需要在每次使用機器時重複操作。

- 使用導覽功能可支援操作設定
 - 選擇衣物類型以及運動和園藝等每日活動後，系統即會引導您使用建議程序。
 - 您可以設定並從程序清單中執行操作。
您可以預約程序或下載程序。
- 外出和居家通知的通知設定。
當設備完成運轉或必須清潔滾筒時，您的智能手機即會收到通知。
- 查看操作狀態的遙控功能
您可以查看操作狀態，然後從遠處變更排定操作的預定結束時間。
- 檢視操作指示的支援功能
如果您不確定如何操作洗衣乾衣機，您可以檢視說明書。
- 將洗衣乾衣機的軟體更新至最新版本。

■ 環境要求

網際網路連線

您必須向供應商（網際網路服務供應商）註冊開機即上網的寬頻連線。不提供撥號上網和智能手機網路共享的服務。

已安裝無線 LAN 路由器。

- 請選擇設為 WPA2 或 WPA（TKIP 或 AES）加密方式的無線 LAN 路由器。
- 路由器必須相容於 IEEE802.11b/g/n（僅限 2.4GHz 頻段）。
我們並未支援 5GHz 頻段通訊標準。
- 行動路由器不保證能夠運作。

準備相容的智能手機。

- 請使用 Android 或 iOS (iPhone) 的智能手機。
不支援無線 LAN 功能的智能手機無法使用。
平板裝置不保證能夠運作。
請查看下列網站或右側代碼，了解相容的作業系統版本。

<https://www.homeappliances.hitachi.com/global/app/wash/series02/>



連線圖

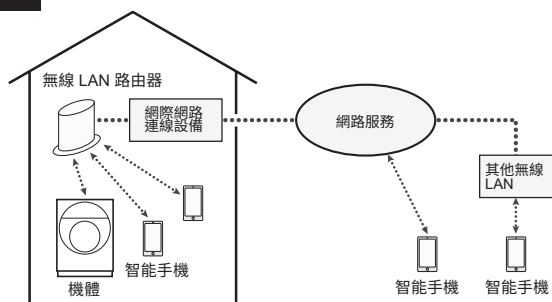

- 請注意：您有責任支付連接至網際網路、下載應用程式，以及從您的智能手機操作產品的必要通訊費用。
- 如果產品和無線 LAN 路由器並未建立通訊，產品即為「未連接」，此時您無法從智能手機操作機器。
謹慎移動洗衣乾衣機或無線 LAN 路由器。
- 最多可透過五台智能手機控制一台洗衣乾衣機。其他使用者操作機器時，手機控制會暫時無法使用。

與智能手機搭配使用（續）

注意

- 下列插圖為顯示器範例。顯示畫面會隨著應用程式更新而有所變動。

1. 在您的智能手機上安裝應用程式。

安裝日立洗衣機應用程式。

（以下稱為專用「應用程式」）



日立洗衣機

Android
開啟「Google Play」

iPhone
開啟「App Store」

您可以從下方網站安裝應用程式。

<https://www.homeappliances.hitachi.com/global/app/wash/series02/>



應用程式可免費下載，但您必須支付下載及使用應用程式過程中產生的費用。

使用智能手機的訂閱者必須負擔通訊費用。如需了解如何安裝應用程式，請參閱您智能手機的用戶手冊。

2. 開啟應用程式並仔細閱讀「使用條款」。

成功安裝應用程式後。開啟應用程式並仔細閱讀「使用條款」，然後按一下接受「使用條款」。

步驟 1
仔細閱讀「使用條款」。

步驟 2
如果您接受使用條款。
輕觸核取方塊加以標示。

步驟 3
輕觸「下一步」。

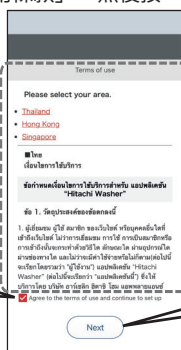

3. 註冊新會員並登入。

註冊新會員並登入使用應用程式。

步驟 1
輕觸「註冊新會員」。

步驟 2
輸入您的電子郵件、
設定密碼並確認。

步驟 3
選擇國家/地區
或區域。

步驟 4
輕觸「確認」

步驟 5
查看註冊資訊。
輕觸「發送」，電子郵件驗證碼即
會發送至您的電子郵件地址。

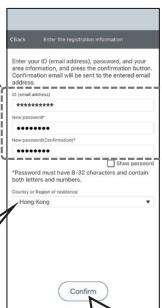
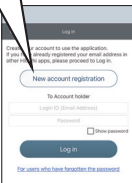

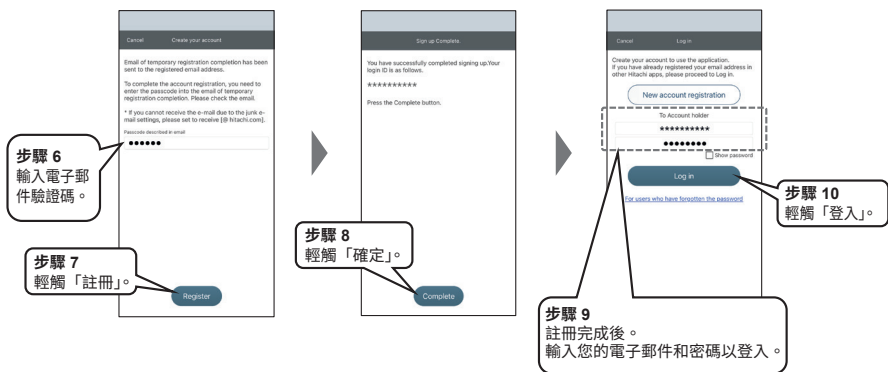

4. 將您的智能手機連接至無線 LAN 路由器。

在應用程式畫面上，前往您智能手機的 Wi-Fi 設定畫面，然後將智能手機連接至無線 LAN 路由器。

- 智能手機上的操作及設定畫面隨型號與作業系統而異。
- 確保您在智能手機 Wi-Fi 設定中選擇的無線路由器 SSID 為 2.4GHz 頻段。
- 選擇連接至洗衣乾衣機安裝地點的無線 LAN 路由器。
- 無線 LAN 路由器的 SSID 就是出現在您智能手機 Wi-Fi 設定中的無線網路名稱。
- 如果您不知道無線 LAN 路由器的 SSID 和密碼（根據您的無線 LAN 路由器，它們可能以「加密金鑰」或「安全金鑰」表示）。請參閱無線 LAN 的說明書。



5. 繼續將洗衣乾衣機連接（配對）至您的智能手機。

將洗衣乾衣機連接（配對）至您智能手機的方式有 2 種：

- 簡單連線 → (第 22-23 頁)。
- 手動連線 → (第 24-25 頁)。

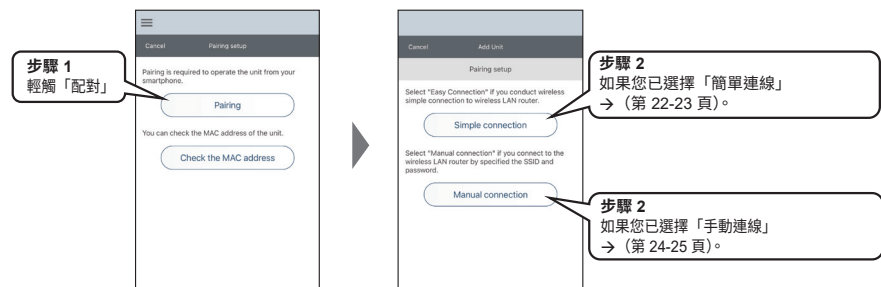

配對失敗時。→ (第 60 頁)。

與智能手機搭配使用 (續)

連接 (配對) 您的智能手機。

簡單連線

注意

- 下列插圖為顯示器範例。顯示畫面會隨著應用程式更新而有所變動。

1

在智能手機上操作應用程式。

查看您用於連接智能手機的無線 LAN 路由器。遵循畫面指示，確保您的路由器已連接。

步驟 1
輕觸「配對」。

步驟 2
輕觸「簡單連線」。

步驟 3
確認您無線 LAN 路由器的 SSID 已顯示。

步驟 4
輕觸「下一步」。

步驟 5
按下無線 LAN 路由器的「簡單連線」按鈕。

步驟 6
輕觸「下一步」然後依照指示操作洗衣乾衣機。

2

操作洗衣乾衣機。

- 1 按下 **Power On/Off** 以開啟電源。
- 2 按下 **Auto Self Clean** 並按住 3 秒以上。
 - 剩餘時間顯示器中會有 3 位數字亮起。例如 **1:10**。
- 3 按 **Water Temp.** 1 次。
 - 剩餘時間顯示器中的 **Pr 1** 會亮起。
- 4 按下 **Remote**
 - **Pr 1** 會閃爍。

*當通訊指示燈「」正在閃爍，表示機器正在準備通訊，您無法進入配對模式。請等待燈亮或燈滅。

3

在智慧手機上操作應用程式。

配對程序完成時，請稍待片刻。依照螢幕指示設定設備名稱和使用者名稱。

請等待兩個步驟皆顯示「✓」。

步驟 1
設定設備名稱和使用者名稱
(無法使用 *、/ 及 (等半形符號，且長度應在 16 個字元以內)。

步驟 2
輕觸「結束」

步驟 3
設定提醒。

步驟 4
輕觸「下一步」

步驟 5
設定液體洗衣劑和衣物柔順劑的標準量。

步驟 6
輕觸「設定已完成」。

「簡單連線」設定已完成。

與智能手機搭配使用（續）

連接（配對）您的智能手機。

手動連線

注意

- 下列插圖為顯示器範例。顯示畫面會隨著應用程式更新而有所變動。

1

在智能手機上操作應用程式。

確認智能手機已連接至洗衣乾衣機所連接之無線 LAN 路由器。

步驟 1
輕觸「配對」

步驟 2
輕觸「手動連線」。

步驟 3
確認您無線 LAN 路由器的 SSID 已顯示。

步驟 4
輕觸「下一步」

步驟 5
輸入您的無線 LAN 路由器密碼。

步驟 6
輕觸「下一步」
然後依照指示操作洗衣乾衣機。

2

操作洗衣乾衣機。

- 1 按下 **Power On/Off** 以開啟電源。
- 2 按下 **Auto Self Clean** 並按住 3 秒以上。
 - 剩餘時間顯示器中會有 3 位數字亮起。例如 **110**。
- 3 按 **Water Temp.** 2 次。
 - 剩餘時間顯示器中的 **Pr 2** 會亮起。
- 4 按下 **Remote**
 - **Pr 2** 會閃爍。

*當通訊指示燈「」正在閃爍，表示機器正在準備通訊，您無法進入配對模式。請等待燈亮或燈滅。

3

在智慧手機上操作應用程式。

遵循畫面指示，將您的智慧手機連接至洗衣乾衣機。

當應用程式顯示下列畫面時，請前往您智慧手機的 Wi-Fi 設定畫面，然後選擇洗衣乾衣機的 SSID (範例：型號名稱_*****)。

- 智慧手機上的操作及設定畫面隨型號與作業系統而異。
- 顯示「型號名稱_*****」的洗衣乾衣機 SSID 可能需要一些時間。

如果最終沒有出現，請關閉您智慧手機上的 Wi-Fi 設定，然後重新開啟。

步驟 1
退出應用程式並前往您智慧手機的 Wi-Fi 設定畫面。

智慧手機的 Wi-Fi 設定畫面。

步驟 2
選擇洗衣乾衣機的 SSID (Model name_*****)，然後回到應用程式。

4

在智慧手機上操作應用程式。

配對程序完成時，請稍待片刻。依照螢幕指示設定設備名稱和使用者名稱。

請等待「✓」全部 4 個步驟皆已標示。

步驟 1
設定設備名稱和使用者名稱 (無法使用 ~、/、& (等半形符號)，且長度應在 16 個字元以內)。

步驟 2
輕觸「結束」

步驟 3
設定提醒。

步驟 4
輕觸「下一步」

步驟 5
設定液體洗衣劑和衣物柔順劑的標準量。

步驟 6
輕觸「設定已完成」。

「手動連線」設定已完成。

洗衣前準備

準備清洗

- 取出所有異物（硬幣、飾針等）。
 - 當您清洗纖幼衣物（編織產品、女性內衣等）時，請使用洗衣網。
 - 拉上拉鍊，掃去口袋及衣領的沙塵。
 - 掃去衣物上的寵物毛髮。
-

將衣物分類

- 根據衣物的類型及洗水標籤符號將衣物分類（棉質、混合纖維、人造纖維、羊毛、手洗等）。
- 請勿清洗太少衣物，例如只清洗一條牛仔褲。
→ 這樣可能導致脫水效果不佳。
- 鮮色及白色衣物應分開清洗。

受傷危險！

由於不易透水的物品在乾衣過程中可能造成異常震動，從而導致受傷或故障，請勿清洗以下物品：

- 防水用品，如潛水衣、滑雪套裝、浴簾、睡袋、雨衣、尿布、尿褲兜、單車罩、電單車罩、車罩、地毯、防水座墊、防水床單、腳墊以及其他厚硬物品（儘管「保養標籤」上提到可以用洗衣機清洗，但請勿將它們機洗）。
 - 備有膠底的防滑衣物，如門墊。
 - 坐墊、枕頭、鞋子等。
-

洗衣劑與添加劑

- 使用洗衣劑包裝上建議的用量。所用的洗衣劑類型以及份量應視乎衣料、衣物量、骯髒程度和所用水的硬度而定。
如果屬於以下情況，可以減少洗衣劑用量：
 - 您要清洗的衣物量較少。
 - 所洗衣物僅是輕微骯髒。
 - 太多洗衣劑會形成過多泡沫，這會減低過水的功效，或者也可能導致漏水。
 - 視乎洗衣粉的品牌，當水壓或者水溫低的時候，洗衣粉可能無法完全溶解。
→ 第 55 頁：維護與保養（清潔洗衣劑分配器）。
 - 當使用預洗選項時，請勿在主洗程序分配器中使用液體洗衣劑。（適用型號：BD-D120JV/BD-D100JV）
 - 如果使用預洗程式。請開啟自動投放功能，洗衣乾衣機會自動放入適當投放量（適用型號：BD-D120XJV/BD-D100XJV）
 - 洗衣劑及任何添加劑必須倒入適當的分配器內。
→ 第 3 頁：產品說明（洗衣劑分配器）。
 - 先倒入洗衣劑，再按下 Start/Pause（啟動/暫停）按鈕。如果您選用了預洗選項，在啟動前應將洗衣劑分別倒入兩個分配器（）。
 - 在漂白方面，請使用適合洗衣乾衣機的漂白劑。
 - 至於軟水劑及除垢劑的使用，請依照包裝的指示。
 - 衣物洗滌劑和衣物柔順劑使用自動投放功能時
→ 第 33 頁：如何放入洗衣粉和柔順劑
-

清洗不同骯髒程度衣物

- 輕微至中等骯髒程度 ： 不需要選擇清洗選項（預洗），讓操作更加節能環保。
- 嚴重骯髒程度 ： 選擇預洗的選項，以達到更佳清洗效果。

如何使用洗衣乾衣機

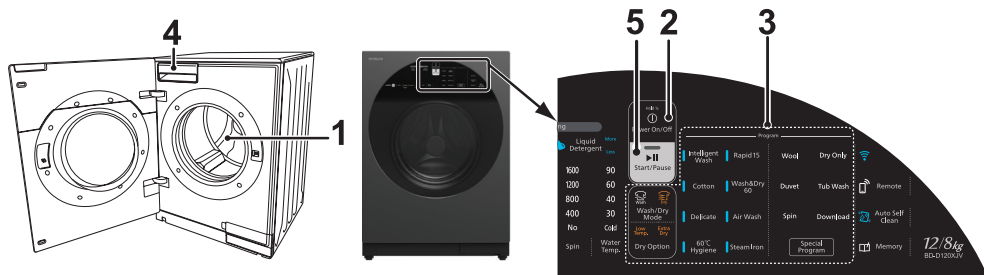

1 將衣物分類並放入洗衣機

- 根據衣物的類型、洗水標籤符號、顏色和骯髒程度將衣物分類。
→ 第 26 頁：準備清洗。
- 請勿超過最大的洗衣量。
- 關上機門。留意不要在機門與膠邊之間夾住任何衣物。

2 按下 Power On/Off（電源開關）按鈕開啟電源

- 如果在 20 分鐘內都沒有選擇程序，洗衣乾衣機會自動關閉。再次按下 Power On/Off（電源開關）按鈕開啟電源。

3 選擇並調校程序

- 選擇有「洗衣／乾衣模式」按鈕的操作模式。
- 使用程序按鈕選擇程序。
- 所需要的洗衣時間於顯示屏幕上顯示，最終洗衣時間隨情況不同而有差異。
- 使用選項按鈕，設定額外功能。
→ 第 16 頁：控制面板與顯示屏幕。
→ 第 36 頁：程序概覽。
- 如果您無意選擇了錯誤的程序，可以重新選擇清洗程序。

4 將洗衣劑放入洗衣劑分配器

- 洗衣劑及任何添加劑必須倒入正確的分配器內。
→ 第 33 頁：如何放入洗衣粉和柔順劑
- * 乾衣模式毋須添加清潔劑及柔順劑。

5

按下 Start/Pause（啟動/暫停）按鈕

- 在設定洗滌時間之前，洗衣乾衣機開始檢測衣物量。
- 根據不同的情況，剩餘時間指示器上顯示的洗衣時間會有差異。
→ 第 16 頁：控制面板與顯示屏幕。
- 程序啟動後，除被毯／脫水／滾筒清洗／沖洗與脫水／羊毛(*)／熱滾筒清洗(*)／戶外衣物(*) 程序以外的程序的脫水速度設定外，其他設定無法更改。
* 下載 BD-D120XJV/BD-D100XJV 型號適用的程序。

暫停程序。	按下 Start/Pause（啟動/暫停）按鈕。如果洗衣乾衣機在 1 小時內沒有重新啟動，將會自動關閉。開啟電源，程序會再次從頭開始運行。 * 若乾衣期間內膽溫度高，程序將無法暫停。 * 若在內膽溫度高時切斷電源，則下次開機後會開始降溫過程，並自動運行風扇以降低內膽溫度，確保安全。降溫過程中無法暫停運作。
洗衣途中加入衣物時。	* 當顯示屏幕上顯示  符號時，您可以添加衣物。在水位變高且溫度最高達到 55°C 之前可用。 按下 Start/Pause（啟動/暫停）按鈕暫停程序。 若水位及水溫安全，於 5 秒後，機門鎖將會自動取消，那便可打開機門並加入衣物。關上機門再按下 Start/Pause（啟動/暫停）按鈕繼續程序。 * 注意：洗衣前已自動偵測洗衣量從而調校適合的運轉，故不建議後加大量洗衣物。
終止程序。	按下 Start/Pause（啟動/暫停）按鈕，然後按下 Power On/Off（電源開關）按鈕關閉電源。然後再次按下 Power On/Off（電源開關）按鈕，選擇脫水程序，將洗衣滾桶內剩餘的水排出，然後旋乾衣物。

6

程序結束

- 當程序結束時，蜂鳴器會發出聲響。

按住脫水按鈕 3 秒，（在按下 Power On/Off（電源開關）按鈕後）蜂鳴器聲響會停止。再次按脫水按鈕，恢復蜂鳴器聲響。

- 當程序結束時，洗衣乾衣機會自動關閉。

使用您的智能手機控制您的洗衣乾衣機

若要從您的智能手機遙控洗衣乾衣機，請遵循下方步驟。
如果配對未完成，機器即無法設為遙控待機狀態。→ (第 63 頁)

將遙控設為待機狀態

1

操作洗衣乾衣機。

關上機門。

按下  以開啟

「」等到「通訊」指示燈亮起。

請在指示燈閃爍時耐心等待，閃爍表示準備通訊中。

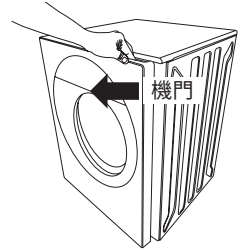

2

輕按 

每按一次，顯示器都會發生變化並允許您加以變更。

顯示器會在設定完成時顯示並發出聲音。

燈光熄滅



Remote





燈光亮起



Remote

無設定－「嗶嗶聲」
(解除遙控待機狀態)

有設定－「嗶嗶聲」
(設定遙控待機狀態)

- 設定遙控待機模式時，「」（象徵性的「機門鎖」）即會亮起，以防止機門或蓋子打開，此時機門或蓋子會鎖定。
- 當「通訊」指示燈閃爍時，由於「」正在準備通訊，因此無法設定遙控待機模式。
- 當電源關閉或操作完成時，即會自動解除遙控待機模式。
- 設定遙控待機模式時，閒置 23 小時即會自動關閉電源。

如何檢視應用程式

注意

- 下列插圖為顯示器範例。顯示畫面會隨著應用程式更新而有所變動。

如何檢視初始畫面

在應用程式中，畫面顯示及其他資訊可能隨應用程式更新而有變動。
如需詳細指示，請參閱應用程式內的指示。

「選單」按鈕

「選單」按鈕，輕觸以叫出選單，然後您可以變更或查看設定。

- 其中包括：連接設定、通知、版本資訊、使用條款、版權資訊及登出。

洗衣乾衣機名稱

連接洗衣乾衣機的名稱已顯示。您可以使用「選單」按鈕變更洗衣乾衣機的名稱。

設備狀態

設備狀態已顯示。
如果您在通知顯示時輕觸按鈕，即會顯示通知的詳細資訊。



「選擇功能」按鈕

只要選擇每個功能的圖示，即可在首頁、使用導覽、狀態檢查、支援及設定之間切換。

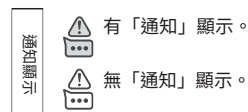

• 首頁

顯示常用程序。

• 使用導覽

您可以設定並從程序清單中執行程序。
您也可以預約程序或下載程序。

• 狀態檢查

您可以從智能手機查看洗衣乾衣機的操作狀態。

• 支援

您可以檢視使用說明書、自動無線 LAN 功能、如何維護、公告顯示、聯絡我們。

• 設定

更改通知設定、液體洗衣劑／衣物柔順劑標準量設定、便捷使用方法和歷史記錄清單。

當「新版本」符號出現在應用程式版本資訊中時

當「新版本」符號出現在應用程式版本資訊時，即可更新洗衣乾衣機的軟體。

- 當電源關閉、操作或預約期間，無法進行更新。
- 更新軟體或應用程式後，更新內容可能與此說明書所述內容有差異。
- 更新大約需要 10 至 15 分鐘。
- 更新期間，您無法操作機器。
更新期間，洗衣乾衣機剩餘時間顯示器的欄位將會轉圈圈。
根據更新內容，顯示器可能會關閉，然後重新轉圈圈。
- 更新完成時，顯示器會自動關閉，然後機器會返回待機模式。
- 請勿在更新期間關閉電源。
這可能會導致洗衣乾衣機無法開啟、無法運轉，或是無法從智能手機操作。



軟體更新中

更新洗衣乾衣機的軟體

注意

- 下列插圖為顯示器範例。顯示畫面會隨著應用程式更新而有所變動。

1

操作洗衣乾衣機

按下  以開啟

請確保洗衣乾衣機的「無線 LAN 功能設定」已設為「On (無線 LAN 功能)」。
→ 第 46 頁：無線 LAN 功能的設定。

2

智能手機 (應用程式) 操作

步驟 1
輕觸「選單」按鈕。



3

智能手機 (應用程式) 操作

步驟 2
輕觸「版本資料」。

將顯示「新版本」。

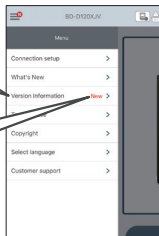

步驟 3
按下「更新軟件」

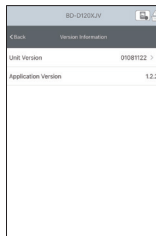

4

智能手機 (應用程式) 操作

步驟 4
輕觸「更新軟件」。



如果顯示「這是最新軟體」，即無須更新您的軟件。

■ 如果電源在更新期間因停電而中斷：

(1) 確認供電恢復後，按下  按鈕以開啟電源。

(2) 請等待 10 秒，先不要操作洗衣乾衣機或應用程式。

如果顯示器未變換至「更新中」的畫面，即表明已成功完成更新，您可以使用洗衣乾衣機了。

如果顯示器自動變換至「更新中」的畫面：更新完成前，請勿拔掉電源插頭。

正在確認 MAC 位址

注意

- 下列插圖為顯示器範例。顯示畫面會隨著應用程式更新而有所變動。

您可以透過兩種方式查詢洗衣乾衣機 MAC 位址。

如果配對未完成

如未配對洗衣乾衣機的 MAC 位址，請遵循下方步驟。

請遵循畫面上的指示。

步驟 1
選擇「檢查 MAC 位址」。



步驟 2
遵循顯示的程序，將設備變更至「配對模式 (Pr2)」。

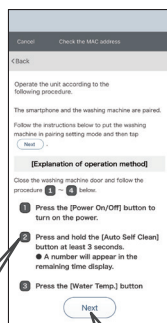

步驟 3
輕觸「下一步」以前往下一個畫面。

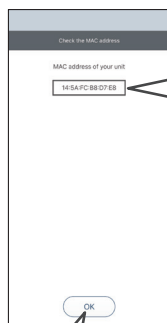

步驟 5
輕觸「確定」以完成。

步驟 4
確認 MAC 位址已顯示。

如果配對已完成

如配對洗衣乾衣機的 MAC 位址，請遵循下方步驟。

步驟 1
輕觸「選單」按鈕。

步驟 2
輕觸「連線設定」

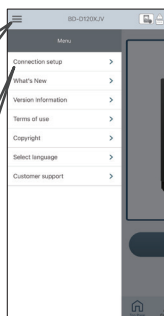

步驟 3
輕觸「查詢設備的 MAC 位址」



步驟 5
輕觸「確定」以完成。

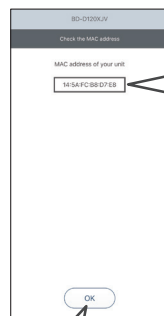

步驟 4
確認顯示的 MAC 位址

如何放入洗衣粉和柔順劑

適用於型號 BD-D120XJV/BD-D100XJV

自動投放分配器

拉出液體洗衣劑/衣物柔順劑槽

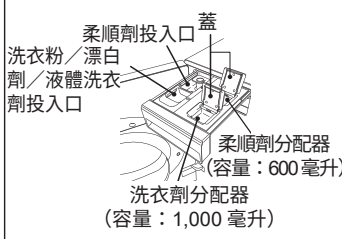

柔順劑投入口
洗衣粉/漂白劑/液體洗衣劑投入口
柔順劑分配器 (容量：600 毫升)
洗衣劑分配器 (容量：1,000 毫升)

什麼可以放入自動投放分配器

- **液體洗衣劑**
如果您想加入洗衣粉或液體洗衣劑，請停用自動投放設定。

- **柔順劑**
如果您想加入衣物柔順劑，請停用自動投放設定

什麼可以放入手動投放分配器

- 洗衣粉
- 液體洗衣劑
- 液體皂
- 柔順劑
- 氧氣漂白劑
將漂白劑與洗衣粉一同放入洗衣劑分配器中。

注意
請勿將洗衣粉、液體洗衣劑或漂白劑加入自動投放分配器中。
查看安裝在機器中的液體洗衣劑和衣物柔順劑分配器的液位刻度尺，確保液位未超過「上限」的標誌。

適用於型號 BD-D120JV/BD-D100JV

手動投放分配器

拉出洗衣粉/衣物柔順劑分配器

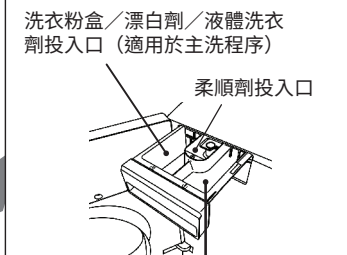

洗衣粉盒/漂白劑/液體洗衣劑投入口 (適用於主洗程序)
柔順劑投入口
洗衣粉盒/漂白劑/液體洗衣劑投入口 (適用於預洗功能)

什麼可以放入手動投放分配器

- 洗衣粉
- 液體洗衣劑
- 液體皂
- 柔順劑
- 氧氣漂白劑
將漂白劑與洗衣粉一同放入洗衣劑分配器中。

可直接放入滾桶內的洗衣用品

- 凝膠球洗衣劑
- 洗衣凝珠
- 錠狀、紙狀及方塊狀的洗衣劑

無法在洗衣乾衣機中使用的洗衣用品。

- 碳酸氫鈉，可能會造成故障。
- 肥皂粉 (天然油脂)

- 如果放入液體洗衣劑—柔順劑分配器中的洗衣劑/柔順劑已變質，會有管道堵塞的風險。
- 請勿使用高黏性、已固化或果凍樣的洗衣劑/柔順劑。
- 如果機器長時間不會使用，應加以清潔。否則可能會產生黴菌。→ (第 55、59 頁)
- 在使用自動投放器時，手動投放部分可能會因為水流通過而產生冷凝現象。這並非故障。如果您對此有疑慮，請進行清潔。→ (第 55 頁)

如何放入洗衣粉和柔順劑（續）

標準量設定。

請務必視乎使用的液體洗衣劑或衣物柔順劑設定標準用量（每 30 公升水使用的量）。無法同時設定液體洗衣劑和衣物柔順劑。

程序

1 按下  以開啟。

2 若要設定液體洗衣劑的標準用量

若要設定衣物柔順劑的標準用量

按下  至少 5 秒。

按下  至少 5 秒。

*如顯示器範例所示，會顯示標準用量。（根據固定裝置） 例如）
在原廠出貨時，標準用量已設為 30 公升的水量。

- 液體洗衣劑 35 毫升
- 衣物柔順劑 30 毫升



3 查看並設定容器上標示的「每 30 公升水使用的量」。

設定用量的範圍為 10 至 80 毫升。

若要減少用量，請按下 。

若要增加用量，請按下 。

查看預定使用之液體洗衣劑或衣物柔順劑的建議用量。



如果沒有相關資訊，請聯絡洗衣劑製造商。

4 按下  以設定。

按下 Start（啟動）按鈕開始設定。

■ 當改用其他類型的液體洗衣劑或衣物柔順劑時

- 先清潔自動投放分配器的水槽安裝部件。
若混用不同類型的洗衣劑或衣物柔順劑，或會堵塞自動投放分配器和管道。
- 變更液體洗衣劑或衣物柔順劑的標準用量設定。
如果您運行機器時未設定液體洗衣劑或衣物柔順劑的標準用量，可能無法輕鬆清潔衣物，造成衣物變黑或變黃，或者可能會產生大量泡泡，進而造成排水時漏水或溢出的情況。

■ 如何讀出液體洗衣劑和衣物柔順劑的剩餘量

衣物柔順劑分配器中的液體洗衣劑或衣物柔順劑不夠時，即會閃爍「已空」。此時需要補充液體洗衣劑和衣物柔順劑。

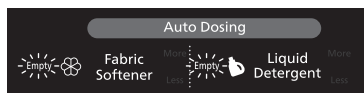

有設定和無設定的自動投放

每次洗衣時即會自動加入液體洗衣劑和衣物柔順劑。

您可以按下「更多」或「更少」以設定液體洗衣劑或衣物柔順劑的加入量。

程序

1

按下  以開啟電源。

2

您僅能選擇「液體洗衣劑」或「衣物柔順劑」。

視乎設定可能會自動停用或予以拒絕。

設定和取消設定液體洗衣劑

按下 

每按一次顯示器，畫面都會變換。

顯示器範例



每按一次，顯示都會變換。

如果您選取了智能洗護程序，您可以為液體洗衣劑自動投放選擇「無設定」和「有設定」（洗衣劑用量：標準）。

無法設定為「有設定」（增加或減少洗衣劑），因為這是自動調節的。

設定並取消設定衣物柔順劑

按下 

每按一次顯示器，畫面都會變換。

顯示器範例



每按一次，顯示都會變換。

3

按  以儲存設定。

程序概覽

程序	衣物類型／注意事項	型號/負荷上限					
		BD-D120XJV/BD-D120JV			BD-D100XJV/BD-D100JV		
		洗滌	洗淨烘乾	烘乾	洗滌	洗淨烘乾	烘乾
智能洗護	此程序適用於清洗一般衣物。	12kg	8 kg (低溫4 kg)	-	10kg	7 kg (低溫4 kg)	-
棉質	此程序適用於棉質衣物。	12kg	8 kg (**) (低溫4 kg)	8 kg (**) (低溫4 kg)	10kg	7 kg (**) (低溫4 kg)	7 kg (**) (低溫4 kg)
輕柔衣物	此程序適用於帶有符號  和  的精緻衣物。	3kg	-	-	3kg	-	-
15 分鐘快洗	此程序適用於短時間清洗輕微弄髒的衣物。	2kg	-	-	2kg	-	-
60°C 除菌	當您想對棉質進行消毒或想減少過敏原時，使用此程序。	4kg	4kg	-	4kg	4kg	-
60分鐘洗衣乾衣	此程序適用於短時間內洗滌和烘乾輕微弄髒的 4 件或 4 件以下襯衫。烘乾程度取決於衣服的类型或材質。	-	1kg	-	-	1kg	-
空氣洗滌	此程序適用於吹熱空氣來對衣物除臭和消毒。	-	-	1 kg	-	-	1 kg
蒸氣熨衣	這是在 15 分鐘內將摺疊衣物的皺摺及異味消除的程序。	-	-	0.5 kg	-	-	0.5 kg
超柔呵護 (*) (僅適用於 BD-D120XJV/ BD-D100XJV 型號)	此程序適用於嬰兒衣物洗滌。	4kg	-	-	4kg	-	-
被毯	此程序適用於帶有  或  符號的毯子和被子。	3kg	1kg (***)	1kg (***)	3kg	1kg (***)	1kg (***)
脫水	此程序適用於對濕衣物脫水。	12kg	8 kg (低溫4 kg)	-	10kg	7 kg (低溫4 kg)	-
僅乾衣	此程序適用於烘乾濕衣物。	-	-	8kg	-	-	7kg
滾筒清洗	當您擔心滾桶污垢和異味時，使用此程序。 請勿放入衣物。	-	-	-	-	-	-
沖洗與脫水 (*) (使用 BD-D120XJV/ BD-D100XJV 時 請從應用程式內下載程序。)	此程序用於將衣物沖水及脫水。	12kg	8 kg (低溫4 kg)	-	10kg	7 kg (低溫4 kg)	-

(*) 是型號 BD-D120XJV/BD-D100XJV 的下載程式，請從應用程式下載該程式以便使用。

(**) 棉洗程序適用於棉質。透過此程序烘乾人造纖維或混紡衣物或未能使其完全乾透。

若遇上此情況，請選用智能洗護程序或僅乾衣程序。

(***) 欲清洗或烘乾羽絨被以外的毛毯，產品可負載 3 公斤運作。

烘乾選項可設為 2 種類型 (「低溫」與「特乾」)。

定時烘乾選項可以將烘乾時間設定為 30 分鐘到 2 小時。

額定容量下，一般骯髒衣物量建議使用棉質、60°C、1200 rpm 的清洗程序。

溫度 設定	脫水設定		可選選項										
			預洗	沖洗 次數	沖洗 鎖定	預約	自動 清潔	洗滌／烘乾 模式			烘乾 選項	≡ ^① 定時烘乾	
	洗滌	洗淨 烘乾						烘乾					
冷水/ 30-90°C	400-1600 轉/分鐘 不脫水	1200-1600 轉/分鐘	○	○	○	○	○	○	○	○	-	○	○
冷水/ 30-90°C	400-1600 轉/分鐘 不脫水	1200-1600 轉/分鐘	○	○	○	○	○	○	○	○	○	○	○
冷水/ 30°C/40°C	400-800 轉/分鐘 不脫水	-	-	○	○	○	-	○	-	-	-	-	-
冷水/ 30°C	400-1200 轉/分鐘 不脫水	-	-	-	○	-	-	○	-	-	-	-	-
60°C	400-1600 轉/分鐘 不脫水	1200-1600 轉/分鐘	○	-	○	○	○	○	○	-	○	○	○
冷水/ 30°C	-	1200 轉/分鐘	-	-	-	○	-	-	○	-	-	-	-
-	-	-	-	-	-	-	-	-	-	○	-	-	-
-	-	-	-	-	-	-	-	-	-	○	-	-	-
40°C	400-1200 轉/分鐘	-	-	○	○	○	○	○	-	-	-	-	-
冷水/ 30°C/40°C	1200 轉/分鐘 不脫水	1200 轉/分鐘	-	-	○	○	-	○	○	○	-	-	-
-	400-1600 轉/分鐘 不脫水	1200-1600 轉/分鐘	-	-	-	-	-	○	○	-	○	○	○
-	-	-	-	-	-	○	-	-	-	○	○	○	○
-	1200 轉/分鐘	-	-	-	-	-	-	○	-	-	-	-	-
-	400-1600 /分鐘 不脫水	1200-1600 轉/分鐘	-	○	○	-	○	○	○	-	○	○	○

程序概覽 (續)

程序	衣物類型／注意事項	型號/負荷上限					
		BD-D120XJV/BD-D120JV			BD-D100XJV/BD-D100JV		
		洗滌	洗淨烘乾	烘乾	洗滌	洗淨烘乾	烘乾
人造纖維 (*) (僅適用型號 BD-D120XJV/ BD-D100XJV)	當您想要洗淨人造纖維材料的衣物時，使用此程序。	4.5kg	4.5kg	4.5kg	4.5kg	4.5kg	4.5kg
羊毛	此程序適用於帶有  和  符號的羊毛衣物。	3kg	-	-	3kg	-	-
戶外衣物 (*) (僅適用型號 BD-D120XJV/ BD-D100XJV)	當您想洗淨 Gore-Tex 等防水衣物時，使用此程序。	3kg	-	-	3kg	-	-
38 分鐘快洗 (*) (僅適用型號 BD-D120XJV/ BD-D100XJV)	當您想在短時間內洗淨時，使用此程序。	5kg	-	-	5kg	-	-
靜音 (*) (僅適用型號 BD-D120XJV/ BD-D100XJV)	欲靜音洗衣及乾衣，則使用此程序。	4.5kg	3kg	3kg	4.5kg	3kg	3kg
減皺呵護 (*) (僅適用型號 BD-D120XJV/ BD-D100XJV)	當您想去除洗滌褶皺時，使用此程序。	4.5kg	-	-	4.5kg	-	-
加強去污 (*) (僅適用型號 BD-D120XJV/ BD-D100XJV)	使用此程序去除和防止衣物變黃和有污漬。	2kg	2kg	-	2kg	2kg	-
靜止烘乾 (*) (僅適用型號 BD-D120XJV/ BD-D100XJV)	當您想要在不旋轉滾筒的情況下烘乾滾筒時，使用此程序。 建議烘乾時裝和鞋子。	-	-	0.5kg	-	-	0.5kg
滾筒烘乾 (*) (僅適用型號 BD-D120XJV/ BD-D100XJV)	當您想要烘乾內槽時，使用此程序。	-	-	-	-	-	-
熱滾筒清洗 (*) (僅適用型號 BD-D120XJV/ BD-D100XJV)	當您擔心滾筒污垢或異味時，使用此程序。 請勿放入內槽清洗劑。 可能會產生危險氣體。	-	-	-	-	-	-

(*) 是型號 BD-D120XJV/BD-D100XJV 的下載程式，請從應用程式下載該程式以便使用。

烘乾選項可設為 2 種類型 (「低溫」與「特乾」)。

定時烘乾選項可以將烘乾時間設定為 30 分鐘到 2 小時。

溫度 設定	脫水設定		可選選項										
							自動 清潔	洗滌／烘乾 模式			烘乾 選項		
	預洗	沖洗 次數	沖洗 鎖定	預約	洗滌	洗淨 烘乾	烘乾						
冷水/ 30-60°C	400-1600 轉/分鐘 不脫水	1200-1600 轉/分鐘	○	○	○	○	○	○	○	○	○	-	○
冷水/ 30°C	400 轉/分鐘 不脫水	-	-	-	○	○	-	○	-	-	-	-	-
冷水/ 30-40°C	800 轉/分鐘 不脫水	-	○	○	○	○	○	○	-	-	-	-	-
冷水/ 30-60°C	400-1600 轉/分鐘	-	○	○	-	○	○	○	-	-	-	-	-
冷水/ 30-90°C	400-1200 轉/分鐘 不脫水	800-1200 轉/分鐘	○	○	-	○	○	○	○	○	-	-	-
冷水/ 30-60°C	400-1200 轉/分鐘 不脫水	-	○	○	○	○	○	○	-	-	-	-	-
40°C	400-1600 轉/分鐘	1200-1600 轉/分鐘	-	-	-	○	○	○	○	-	-	-	○
-	-	-	-	-	-	○	-	-	-	○	-	-	-
-	-	-	-	-	-	-	-	-	-	○	-	-	-
-	-	-	-	-	-	-	-	○	-	-	-	-	-

如何使用洗衣乾衣機程式

使用智能洗護

此洗衣乾衣機由多個感應器組成，可以感應多種洗滌狀況，並可以視乎洗衣劑、衣物類型、水硬度及其他狀況來自動控制洗滌方式和運行時間。

操作

感應洗衣劑溶解度
(偵測水硬度、水溫、衣物量及洗衣劑類型)

洗滌
(偵測布料移動方式及衣物類型)

過水
(偵測過水程度)

脫水
(偵測脫水程度)

操作：

1. 打開水龍頭。
2. 在滾桶內放入衣物，投放洗衣劑/柔順劑並關上機門。
3. 按下 Power On/Off (電源開關) 按鈕開啟電源。
4. 按下「洗衣/乾衣模式」按鈕以選擇「洗衣模式」或「洗衣/乾衣模式」。
5. 選擇智能洗護程序 (程序按鈕上的指示燈會閃爍)。
6. 按下 Start/Pause (啟動/暫停) 按鈕開始操作。

注意

如果是帶有「自動投放」功能的型號且此功能已啟動，則不需要手動投放洗衣劑、漂白劑及衣物柔順劑。

使用棉質程序

操作：

1. 打開水龍頭。
2. 在滾桶內放入衣物，投放洗衣劑/柔順劑並關上機門。
3. 按下 Power On/Off (電源開關) 按鈕開啟電源。
4. 按下「洗衣/乾衣模式」按鈕以選擇「洗衣模式」、「洗衣/乾衣模式」或「乾衣模式」。
5. 選擇棉質程序 (程序按鈕上的指示燈會閃爍)。
6. 按下 Start/Pause (啟動/暫停) 按鈕開始操作。

使用輕柔衣物程序

操作：

1. 打開水龍頭。
2. 在滾桶內放入衣物，投放洗衣劑/柔順劑並關上機門。
3. 按下 Power On/Off (電源開關) 按鈕開啟電源。
4. 按下「洗衣/乾衣模式」按鈕以選擇「洗衣模式」。
5. 選擇纖幼衣物程序 (程序按鈕上的指示燈會閃爍)。
6. 按下 Start/Pause (啟動/暫停) 按鈕開始操作。

使用 15 分鐘快洗程序

操作：

1. 打開水龍頭。
2. 在滾桶內放入衣物，投放洗衣劑/柔順劑並關上機門。
3. 按下 Power On/Off (電源開關) 按鈕開啟電源。
4. 按下「洗衣/乾衣模式」按鈕以選擇「洗衣模式」。
5. 選擇 15 分鐘快速洗程序 (程序按鈕上的指示燈會閃爍)。
6. 按下 Start/Pause (啟動/暫停) 按鈕開始操作。

使用 60°C 除菌程序

操作：

1. 打開水龍頭。
 2. 在滾桶內放入衣物，投放洗衣劑/柔順劑並關上機門。
 3. 按下 Power On/Off（電源開關）按鈕開啟電源。
 4. 按下「洗衣／乾衣模式」按鈕以選擇「洗衣模式」或「洗衣／乾衣模式」。
 5. 選擇 60°C 除菌程序（程序按鈕上的指示燈會閃爍）。
 6. 按下 Start/Pause（啟動／暫停）按鈕開始操作。
-

使用60分鐘洗衣乾衣

程序 操作：

1. 打開水龍頭。
 2. 在滾桶內放入衣物，投放洗衣劑/柔順劑並關上機門。
 3. 按下 Power On/Off（電源開關）按鈕開啟電源。
 4. 按一下洗滌／烘乾模式按鈕選擇洗滌／烘乾模式。
 5. 選擇60分鐘洗衣乾衣程序（程序按鈕上的指示燈會閃爍）。
 6. 按下 Start/Pause（啟動／暫停）按鈕開始操作。
-

使用空氣洗滌程序

操作：

1. 打開水龍頭。
 2. 在滾桶內放入衣物。
 3. 按下 Power On/Off（電源開關）按鈕開啟電源。
 4. 按一下洗滌／烘乾模式按鈕選擇烘乾模式。
 5. 選擇空氣洗滌程序（程序按鈕上的指示燈會閃爍）。
 6. 按下 Start/Pause（啟動／暫停）按鈕開始操作。
-

使用蒸汽熨衣程序

操作：

1. 打開水龍頭。
 2. 在滾桶內放入衣物。
 3. 按下 Power On/Off（電源開關）按鈕開啟電源。
 4. 按一下洗滌／烘乾模式按鈕選擇烘乾模式。
 5. 選擇蒸汽熨衣程序（程序按鈕上的指示燈會閃爍）。
 6. 按下 Start/Pause（啟動／暫停）按鈕開始操作。
-

使用羊毛清洗程序

操作：

1. 打開水龍頭。
2. 在滾桶內放入衣物，投放洗衣劑/柔順劑並關上機門。
3. 按下 Power On/Off（電源開關）按鈕開啟電源。
4. 按下「洗衣／乾衣模式」按鈕以選擇「洗衣模式」。
5. 按下 Special Program（特殊程序）按鈕以選擇羊毛清洗程序（程序按鈕上的指示燈將會閃爍）。
6. 按下 Start/Pause（啟動／暫停）按鈕開始操作。

如何使用洗衣乾衣機程式（續）

使用被毯程序

注意

- 請勿使用洗衣網。這樣會讓洗衣乾衣機在脫水期間出現強烈震動的情況。

操作：

1. 打開水龍頭。
2. 遵循以下指示，將衣物放入滾桶內：
 - 如圖所示，摺好被褥、毛毯等大型衣物。

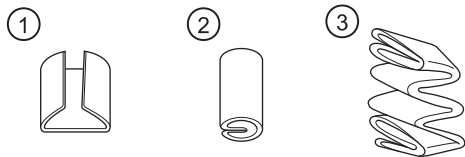

- 將衣物放入滾桶內，兩端朝向滾桶後方

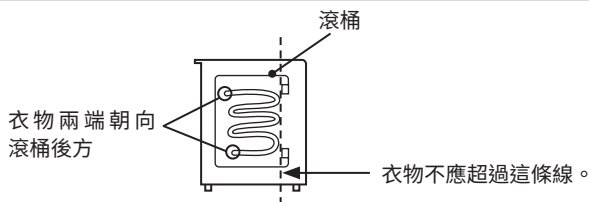

3. 投放洗衣劑/柔順劑並關上機門。
4. 按下 Power On/Off（電源開關）按鈕開啟電源。
5. 按下「洗衣／乾衣模式」按鈕以選擇「洗衣模式」、「洗衣／乾衣模式」或「乾衣模式」。
6. 選擇被毯程序（程序按鈕上的指示燈會閃爍）。
7. 按下 Start/Pause（啟動/暫停）按鈕開始操作。

適合被毯程序的衣物：

- 可洗被褥
 - 請勿洗滌羊毛內裡或絲綢表面的被褥。
 - 請勿與其他布料一同洗滌。
- 可洗毛毯
 - 請勿洗滌羊毛毯、天鵝絨毯、電毯。

使用脫水程序

操作：

1. 在滾筒內放入衣物，然後關上機門。
2. 按下 Power On/Off（電源開關）按鈕開啟電源。
3. 按下「洗衣／乾衣模式」按鈕以選擇「洗衣模式」或「洗衣／乾衣模式」。
4. 按下 Special Program（特殊程序）按鈕以選擇脫水程序（程序按鈕上的指示燈會閃爍）。
5. 按下 Start/Pause（啟動/暫停）按鈕開始操作。

使用僅乾衣程序

操作：

1. 打開水龍頭。
2. 在滾筒內放入衣物，然後關上機門。
3. 按下 Power On/Off（電源開關）按鈕開啟電源。
4. 洗衣乾衣機裝滿了水。
5. 按下 Special Program（特殊程序）按鈕以選擇僅乾衣程序（程序按鈕上的指示燈會閃爍）。
6. 按下 Start/Pause（啟動／暫停）按鈕開始操作。

使用滾筒清洗程序

操作：

1. 打開水龍頭。
2. 按下 Power On/Off（電源開關）按鈕開啟電源。
3. 按下「洗衣／乾衣模式」按鈕以選擇「洗衣模式」。
4. 按下 Special Program（特殊程序）按鈕以選擇滾筒清洗程序（程序按鈕上的指示燈會閃爍），然後按下 Start/Stop（啟動／停止）按鈕。
5. 洗衣乾衣機裝滿了水。看到滾筒內的水面時，請再次按下 Start/Pause（啟動/暫停）按鈕。
6. 打開機門，投放洗衣乾衣機滾筒清洗劑或衣物含氯漂白劑，然後關上機門。
7. 按下 Start/Pause（啟動/暫停）按鈕開始操作。

使用沖洗與脫水程序 *僅限 BD-D120JV/BD-D100JV

操作：

1. 在滾筒內放入衣物，然後關上機門。
2. 按下 Power On/Off（電源開關）按鈕開啟電源。
3. 按下「洗衣／乾衣模式」按鈕以選擇「洗衣模式」或「洗衣／乾衣模式」。
4. 按下 Special Program（特殊程序）按鈕以選擇沖洗與脫水程序（程序按鈕上的指示燈會閃爍）。
5. 按下 Start/Pause（啟動/暫停）按鈕開始操作。

使用下載程序 *僅限 BD-D120XJV/BD-D100XJV

*原廠出貨時已設定沖洗與脫水程序。

操作：

1. 打開水龍頭。
2. 在滾筒內放入衣物，然後關上機門。
3. 按下 Power On/Off（電源開關）按鈕開啟電源。
4. 按下「洗衣／乾衣模式」按鈕以選擇「洗衣模式」、「洗衣／乾衣模式」或「乾衣模式」。
5. 按下 Special Program（特殊程序）按鈕以選擇下載程序（程序按鈕上的指示燈會閃爍）。
6. 按下 Start/Pause（啟動/暫停）按鈕開始操作。

如何使用洗衣乾衣機程式（續）

如何使用自動桶清洗功能

1. 按下 Power（電源）按鈕開啟電源。
 2. 選擇程序。
 3. 按自動內外桶清洗按鈕，然後按下 Start/Pause（啟動/暫停）按鈕。
- 此項設定在出廠時預設為關閉狀態。
開啟設定後，自動內外桶清洗會在您每次清洗衣物時開啟。
 - 進入最後的脫水程序前，洗衣機會清洗滾桶外部和內部，以去除污垢和霉菌。
 - 如要停用自動內外桶清洗功能，請在電源處於開啟時再次按自動內外桶清洗按鈕。

- 自動內外桶清洗功能會在每個程序中的脫水循環開始之前執行。
- 洗衣乾衣機運作期間，自動內外桶清洗功能無法設定或取消。
- 自動內外桶清洗功能在以下情況會被自動取消：
 - 已設定延遲脫水。
 - 未設定脫水。
- 視乎污垢的類型和程度而定，某些污垢可能無法使用自動內外桶清洗功能去除。
- 假如洗衣乾衣機很少使用，某些污垢可能無法使用自動內外桶清洗功能去除。
- 如要更徹底清潔內槽，我們建議同時使用滾筒清洗淨程序和自動內外桶清洗功能。

- 如已選擇以下一項程序，自動內外桶清洗功能將被停用：
→ 第 36-39 頁：程序概覽

如何使用記憶功能

1. 按下 Power（電源）按鈕開啟電源。
 2. 按需要選擇並調校程序。
 3. 按住記憶按鈕，將會記憶相關設定。
 4. 按下 Start/Pause（啟動/暫停）按鈕。
- 一旦保存設定，即可透過按記憶按鈕來選擇個人化程序。
 - 個人化程序可透過執行相同的操作來更改。

便捷使用方法

按下 [Auto Self Clean] (自動內外桶清洗) 以變更設定。

Auto Self Clean 按下此按鈕 3 秒以上，剩餘時間顯示器即會顯示三個數字，如下所示。顯示數字表示相關的設定。

如果您不希望變更設定，請按下 **Power On/Off**，關閉機器。

(顯示範例)

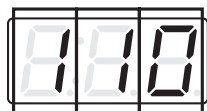

內部照明設定。(適用型號：BD-D120XJV/BD-D100XJV)
(0：3 小時)

如果您執行的操作無效，您會收到設定的通知音。
(1：開啟)

無線 LAN 功能的設定。(適用型號：BD-D120XJV/BD-D100XJV)
(1：開啟)

內部照明設定 (適用型號：BD-D120XJV/BD-D100XJV)

完成操作後，照明將亮起 5 分鐘，直到玻璃門打開。

在玻璃門打開和關閉之前，電源在三個小時內不會關閉。

原廠出貨時已設為「5 分鐘」，當您想變更設定時，請遵循下列程序操作。

1 按下 **Power On/Off** 按鈕以開啟電源。

2 按住 **Auto Self Clean** 按鈕至少 3 秒。

- 剩餘時間顯示器中會顯示數字。

3 按下 **Spin** 以設定。

每次輕觸時，顯示畫面都會變換。

	0：5 分鐘 (預設)
	1：常亮
	2：常滅閉

4 按下 **Start/Pause** 以完成設定。



即使關閉電源，變更內容也會被記住。若要變更設定，請執行相同操作。

便捷使用方法（續）

如果您執行的操作無效，您會收到設定的通知音

如果您執行除 [Power On/Off]（電源開關）按鈕以外的無效操作，則會收到嗶聲通知。

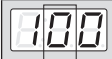
- 1 按下  按鈕以開啟電源。
- 2 按住  按鈕至少 3 秒。
 - 剩餘時間顯示器中會顯示數字。
- 3 按下  以設定。
每次輕觸時，顯示畫面都會變換。

	0：關閉
	1：開啟（原廠預設值）

- 4 按下  以完成設定。



即使關閉電源，變更內容也會被記住。若要變更設定，請執行相同操作。

無線 LAN 功能的設定（適用型號：BD-D120XJV/BD-D100XJV）

無線 LAN 功能可在 [Off / On]（關/開）之間切換。

當無線 LAN 功能設為 [Off]（關）時，您無法設定配對，亦無法透過智慧手機操作或查看狀態。

※在洗衣乾衣機上的  關閉或閃爍時無法設定。

- 1 按下  按鈕以開啟電源。
- 2 按住  按鈕至少 3 秒。
 - 剩餘時間顯示器中會顯示數字。

※等待通訊指示燈  亮起。
請在指示燈閃爍時耐心等待，閃爍表示準備通訊中。

- 3 按一下  按鈕。
每次輕觸時，顯示畫面都會變換。

	1：開啟（無線 LAN 功能）（原廠預設值）
	0：關閉（無線 LAN 功能）

- 4 按下 （啟動/暫停）以完成設定。

即使關閉電源，變更內容也會被記住。若要變更設定，請執行相同操作。

在棄置或轉讓洗衣乾衣機時

恢復預設值，必須清除所有註冊資訊。

1 按下  按鈕以開啟電源。

2 按住  按鈕至少 3 秒。

- 剩餘時間顯示器中會顯示數字。

3 按下  按鈕 3 次。

 剩餘時間顯示器中會顯示。

4 如果按下  按鈕， 顯示就會消失，並刪除該設定。

5 按下  按鈕以關閉電源。

※ 您還必須從應用程式中刪除機體。打開應用程式 →  → 選單 → 連線設定 → 刪除機體 → 從應用程式中選擇要刪除的機體。

烘乾後保持衣物蓬鬆

烘乾後，旋轉滾筒，直到衣物取出來，以保持蓬鬆。(最多約 2 小時)
蓬鬆衣物正在操作時，機門已鎖定，所以在打開機門前按下 [啟動/暫停] 按鈕。



無法設定之程序。

「被毯」、「15 分鐘快洗」、「蒸汽熨衣」、「空氣洗滌」、「靜止烘乾」、「滾筒烘乾」

蓬鬆衣服操作內容

每隔 5 分鐘進行 12 秒攪動操作，約 2 小時。當您按下「啟動/暫停」按鈕時，門將會解鎖並退出。



 亮起。此外，「結束」和  狀態會閃爍。



- 原廠發貨時設定「關閉」。當您想變更設定時，請遵循下列程序操作。

1 按下  以打開電源。

2 按住  至少 3 秒。

顯示和聲音會通知您設定已完成。

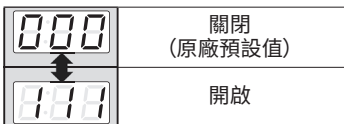

3 按下  以關閉電源。

緊急情況

如果發生斷電。

洗衣乾衣機具有全自動重新啟動功能。

如果在清洗期間斷電，它將會記憶當時使用的程序（清洗/過水/脫水），並在電源恢復時自動從頭重新啟動相同的程序。

緊急機門開啟裝置。

如果因斷電時間較長或者機門鎖出現故障而要取出衣物，可依照以下步驟打開洗衣乾衣機機門：

- 1 按下  以關閉電源，然後拔出電源插頭。

當電源開啟而機門鎖出現故障時。

- 2 打開排水蓋。

- 1 將平頭起子或勺子／叉子把手等薄／細物體插入排水蓋的插槽中將其打開。

- 2 拉出排水管並取下排水塞排水。

- 3 向下拉動「門鎖開啟裝置」。然後就可以打開洗衣乾衣機的機門。

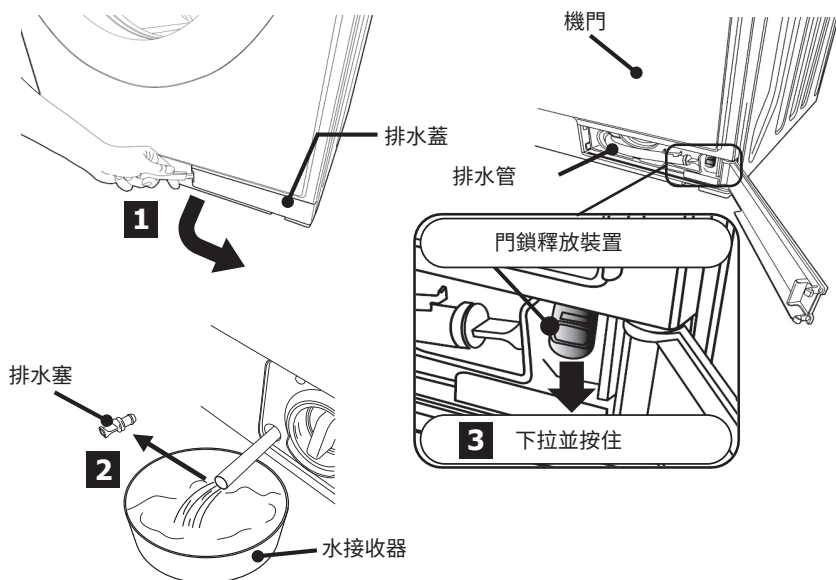

● 如果內槽內殘留大量水，請按以下步驟操作。

- 1 按一下  打開電源。

- 2 按一下  選擇脫水程序 [脫水按鈕]。

- 3 按以下  啟動。

維護與保養

機器和滾桶的保養和維護

如果滾桶弄髒或被水滴覆蓋，請清潔。

- 水和洗衣劑中的原料可能會粘附在滾桶表面並氧化，導致變色。
如果需要注意，請使用特殊的不銹鋼清潔劑擦拭。
- 主機上有水滴或污垢，或是洗衣劑或衣物柔順劑積聚在機門或金屬零件等塑料零件上，請用軟布擦拭。若放任不管，可能會造成損壞（例如顯示器剝落）、生鏽或破損。
- 機門內部的玻璃表面變髒，請用濕布擦拭。
- 使用苯磺酸、稀釋劑、清潔劑、鹼性洗滌劑、中性鹼性清潔劑、蠟等，或用洗滌機擦洗。
- 滾桶上的鏽蝕應用清潔劑擦掉。
請勿使用金屬洗滌機。
- 滾桶具有防鏽品質，但在以下情況下可能會出現生鏽：
 - 髮夾或其他物品與滾桶長時間接觸，或使用被鐵粉或紅鏽污染的水。
 - 氯漂白劑、洗衣劑或衣物柔順劑長時間留在滾桶內。
- 結束操作時，水可能會從進水口滴入供水渠，請用軟布擦拭。
- 如果您擔心滾筒內有污垢和異味，請操作 [滾筒清洗] 或 [熱滾筒清洗]（適用型號：BD-D120XJV / BD-D100XJV）。
 - 如果您想操作 [熱滾筒清洗]，請從應用程式下載使用。
- 用軟布擦拭機門周圍、機門密封圈周圍、背面及滾桶內部的水。
水可能會殘留在密封圈和機門之間，導致漏水或水粘附在衣物上。
 - 如果棉絨擦掉後仍然粘在衣物上，請執行 [滾筒清洗 (2 或 20 小時)] 程序。

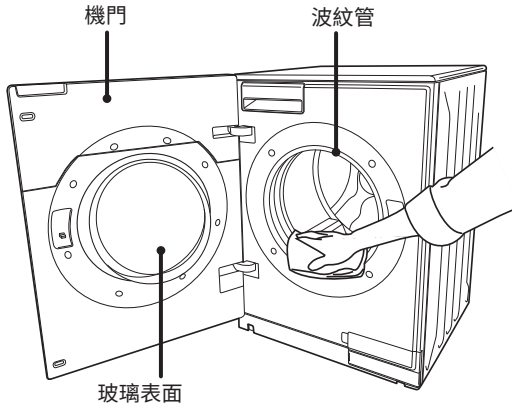

- 視乎環境條件而定，機門和密封圈周圍可能會出現冷凝現象，如果擔心的話，可以擦除。
- 清潔密封圈周圍的區域時，請勿將衣物掛在密封圈上。
這可能會使門密封變形並導致漏水。

維護與保養（續）



自來水供水保養和維護

如果自來水供水時間較長或顯示器上出現 [C01]，請注意。
為防止水濺，請按照以下步驟操作：

1 關閉水龍頭。



2 排出供水軟管內的水。

- 1 按下  以開啟電源。
- 2 選擇「15 分鐘快洗」程序。
※ 這是因為供水操作立即開始。
- 3 按下  並使其運行約 10 秒。
供水軟管中的剩餘水進入滾桶。
- 4 按下  以暫停操作。
- 5 按下  以關閉電源。

3 朝箭頭方向扭轉接頭螺母，並拔除供水軟管。

供水軟管中的剩餘水可能會滴落。將水桶等容器放置在供水軟管末端，或用布料接水。



4 用牙刷清除進水口過濾器上的任何碎屑。

用鉗子取下進水口過濾器並清潔。清潔後不要忘記將過濾器放回原位。安裝失敗可能會導致供水閥故障。

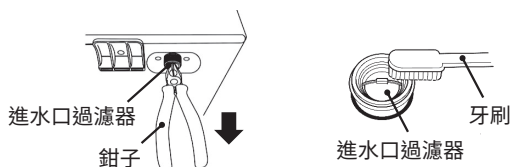

5 將供水軟管連接至進水口。

牢固擰緊接頭螺母。如果鬆動，可能會導致漏水。

6 打開水龍頭。



使用熱滾筒清洗 (*) / 滾筒清洗過程清潔

當您擔心滾桶污垢和異味時，建議使用此程序。

如何正確使用程序

程序	運轉中時間	在這種情況下	需要使用的內槽洗滌清潔劑
熱滾筒清洗 (*)	2 小時	當滾桶變髒或發臭時。 當滾桶或衣物變髒或滾桶中有異味時，建議進行此操作。	—
滾筒清洗	10 小時	如果您想在短時間內清潔滾桶，建議使用 [熱滾筒清洗] 程序。 熱滾筒清洗程序比 10 小時的程序消耗更多功率。	基於液體過氧化物的漂白劑 (請依照包裝上的指示操作)
	2 小時	想要減少滾桶異味時。 建議定期進行此操作。 <ul style="list-style-type: none">如果您使用的是 [自動內外桶清洗] 功能，則每 3 到 4 個月進行一次。若不連續使用 [自動內外桶清洗] 功能，則每 1 至 2 個月進行一次。 * 你可清理洗衣乾衣機內的通風道。	
內槽乾衣 (下載程序)	1 小時	抹乾洗衣及脫水內槽。	請勿使用

使用此程式時請勿在滾筒中放入衣物。



如果您想操作 [熱滾筒清洗]，請從應用程式下載使用。

如何使用。

注意事項

- 使用內槽清洗劑時 (確保通風)。
- 請勿先放入內槽清洗劑等。如果在滾桶中使用 3L 或更多的水，則在排水後開始操作。

[準備] 打開水龍頭

1 按下  以開啟電源

2 如果您想操作「滾筒清洗」程序，請按下 。

- 您可以按下按鈕以切換操作時間。

滾筒清洗 (10 小時)。



滾筒清洗 (2 小時)。



如果您想操作「熱滾筒清洗」過程，請選擇 [下載] 過程。

- 請提前使用應用程式 (智慧手機) 設定「下載」過程。

3 關上機門並按下 。

4 已供水並在看得到滾桶水面時，再次按下  按鈕。

- 如果您想操作「滾筒清洗」過程，請將內槽清洗劑放入內槽中。

維護與保養（續）

5

關上機門並按下 。

6

操作後請清潔排水過濾器。

→ 第 53 頁：如何清潔排水過濾器。

使用滾筒清洗劑時（確保通風）

- 使用含氯漂白劑洗滌衣物或滾筒。
- 使用前請仔細閱讀內槽清洗劑和各種漂白劑的注意事項和用量。
使用洗衣機內槽清洗劑和各種漂白劑時，須通風良好。
- 若未有指示使用量，請使用約 200 毫升。
- 請勿使用氧氣漂白劑或廚房漂白劑。會產生大量氣泡，這可能會導致設備故障或漏水。
- 將其放入滾筒時，請注意不要將其放在機器表面。否則，請即擦拭。

注意事項

- 使用「熱滾筒清洗」程序時，請勿放入內槽清潔劑，因為可能會產生有害氣體。

滾筒清洗和保養時間通知（適用型號：BD-D120XJV/BD-D100XJV）

如果您從應用程式設定通知，則在需要清潔滾筒時，智能手機即會收到通知。
如需設定通知的詳細資訊，請查看應用程式的設定。

清潔棉絨過濾器

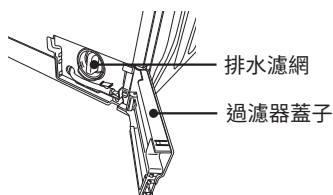

⚠ 受傷危險！

熱水可能會從排水管和排水過濾器排出。

- 請勿在程序運轉時打開排水過濾器。
- 請勿在程序後使用熱水清潔排水過濾器。
- 請勿在未安裝排水過濾器時操作洗衣乾衣機。

移除棉絨過濾器前，請先執行脫水操作，以確認已排水了。

選擇脫水程序並開始排出滾桶中剩餘的水。確保先排水，否則會排出大量熱水。

操作「脫水」

1 關上機門，按下  以關閉電源。

2 按下  以選擇脫水程序 。

3 按下  以開始。

1 打開機門並拔出排水管。

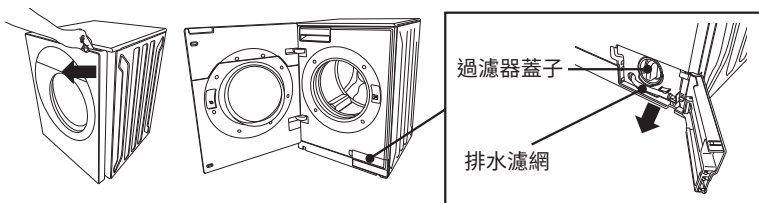

2 拆下排水塞以將水排出。

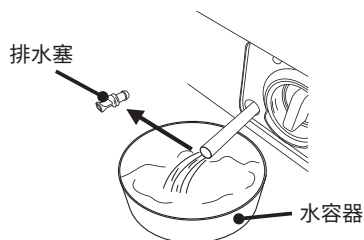

3

拆下排水過濾器。

- 1 將排水過濾器旋鈕向左旋轉約 1 圈。
- 2 向自己方向緩慢拉出排水過濾器。
 - 殘留的水可能會流出，所以請用接水器接住。
 - 注意不要讓堆積在排水過濾器內部的棉絨掉入主體內部。
 - 如果排水過濾器插入部分變髒，請用布擦拭。

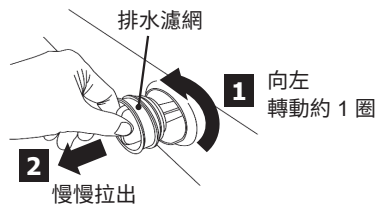

4

取出棉絨並洗淨。

- 僅去除棉絨等異物，而無需擦拭橡膠密封圈。如果擦掉橡膠密封圈上的潤滑劑（白色油脂），將難以打開棉絨過濾器。

如果非常髒污，請用牙刷或棉籤清潔。

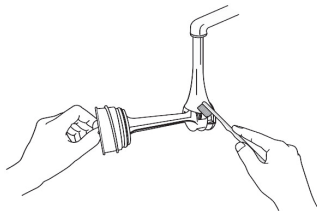

5

安裝排水過濾器

- 1 盡可能插入排水過濾器。
- 2 向右旋轉旋鈕，直到發出咔嗒聲。



6

關上排水過濾器蓋和機門

警告

- 如果排水過濾器或橡膠密封圈損壞，請立即更換。可能會導致漏水或故障。

清潔液體洗衣劑和衣物柔順劑分配器。

適用型號：BD-D120XJV/BD-D100XJV

適用型號：BD-D120JV/BD-D100JV

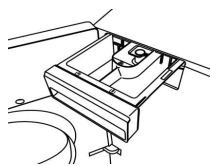
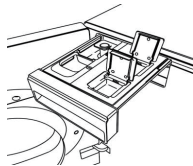

請在以下情況保養。

- 每 2 至 3 個月一次（大約）。
- 改變使用的液體洗衣劑或衣物柔順劑類型時。
- 未使用自動投入功能超過一個月時。
- **Empty** 當顯示屏閃爍且自動填充分配器已超過一星期未重新填充液體洗衣劑或衣物柔順劑時。
- 污垢殘留在分配器安裝零件上時。
- 剩餘量不足時。
- 自動投放分配器中的液體洗衣劑或衣物柔順劑變成果凍狀時。

清潔液體洗衣劑和衣物柔順劑分配器

適用型號：BD-D120XJV/BD-D100XJV

1

打開洗衣乾衣機的機門。

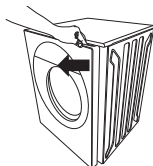

2

握住液體洗衣劑分配器或衣物柔順劑分配器的手柄，將其垂直向上拉動即可取出。

- 如果傾斜液體洗衣劑分配器或衣物柔順劑分配器，則液體洗衣劑或衣物柔順劑可能會溢出或滴落在分配器安裝部件上。用軟布擦拭。

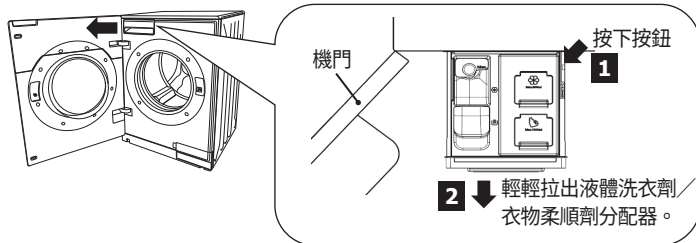

3

清潔分配器蓋。

1 打開分配器蓋上的旋鈕，將其從爪上取出，取下分配器蓋。

2 沖洗掉分配器蓋上的污垢。

- 如果十分髒污，請將其浸泡在熱水中（約 40°C）約 10 分鐘，並用濕布擦拭。

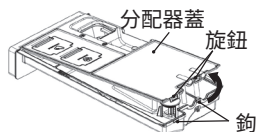

4

清潔蓋子。

1 打開蓋，將其拉向自己，然後從凹槽中取出鉤。

2 沖洗掉蓋上的污垢。

如果非常髒污，請將其浸泡在熱水中（約 40°C）約 10 分鐘，並用濕布擦拭。

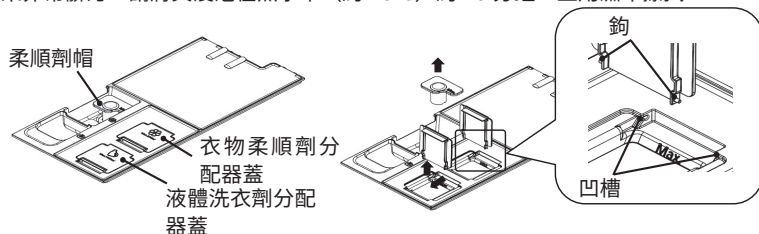

* 如果柔順劑蓋子安裝不正確，則無法正常流出。

5

清潔分配器內部。

1 從分配器上取下浮子蓋和浮子

2 沖洗分配器內的污垢

- 沖洗分配器內部，直到沒有泡沫或不粘稠為止。
- 如果十分髒污，請將其浸泡在熱水中（約 40°C）約 10 分鐘，並用濕布擦拭。

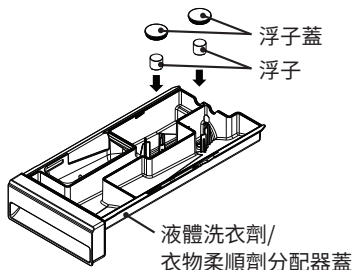

* 安裝浮子時，請檢查浮子淺藍色的一面是否朝下。

* 安裝浮子蓋時，將其推至直到聽到「咔嗒」聲。

6

重新安裝分配器。

1 安裝分配器蓋。

按下直到聽到「咔嗒」聲。

2 安裝洗衣乾衣機分配器。

如果安裝不牢固，則在操作過程中不能自動進水，並可能導致液體洗滌劑或衣物柔順劑洩漏。

清潔液體洗衣劑和衣物柔順劑渠道。
適用型號：BD-D120XJV/BD-D100XJV

清潔液體洗衣劑和衣物柔順劑分配器後，請清潔液體洗衣劑/衣物柔順劑渠道。如果您連續使用自動投放，請將時間設定為「4 分鐘」；如果您不連續使用自動投放，請將時間設定為「9 小時」。

清潔液體洗衣劑渠道。

[準備] 打開水龍頭。

- 1 打開液體洗衣劑分配器的蓋子，並在分配器中注入熱水（約 40°C）。
請注入熱水，上限位為 [Max] 標誌。

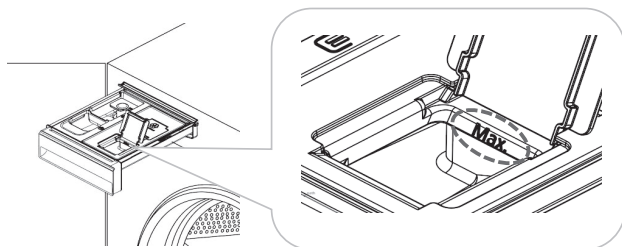

- 2 關上液體洗衣劑分配器的蓋子。

- 3 請依照下列指示以開始清理操作。

您不能在使用衣物柔順劑的同時進行設定。

- 1 按下  以開啟機器。

- 2 按下  至少 3 秒。

按住聲音後方的按鈕，數字會顯示在剩餘時間顯示器上。

- 3 按下  並選擇 [4 分鐘] 或 [9 小時]。

每次按下按鈕時，顯示器會在 [更多] 與 [更少] 之間切換，時間將顯示在剩餘時間顯示器上。



- 4 按下  以開啟機器。

在上述設定的時間過後，機器會發出嗶聲並自動關閉。

維護與保養（續）

清潔衣物柔順劑渠道。

[準備] 打開水龍頭。

- 1 打開衣物柔順劑分配器的蓋子，並在分配器中注入熱水（約 40°C）。
請注入熱水，上限位為 [Max] 標誌。

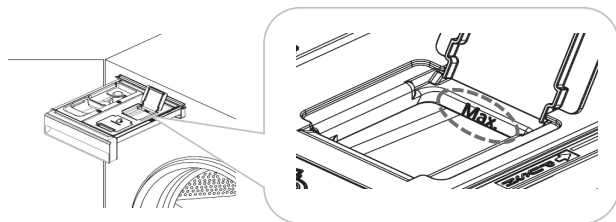

- 2 關上衣物柔順劑分配器的蓋子。

- 3 請依照下列指示以開始清理操作。
您不能在使用液體洗衣劑的同時進行設定。

1 按下  以開啟機器。

2 按下  至少 3 秒。

按住聲音後方的按鈕，數字會顯示在剩餘時間顯示器上。

3 按下  並選擇「4 分鐘」或「9 小時」。

每次按下按鈕時，顯示器會在 [更多] 與 [更少] 之間切換，時間將顯示在剩餘時間顯示器上。



- 4 按下  以開啟機器。

在上述設定的時間過後，機器會發出嗶聲並自動關閉。

清潔後，取出液體洗衣劑分配器或柔順劑分配器，丟棄剩餘的水，然後用軟布完全擦拭分配器內部和分配器安裝部件周圍的區域。

清潔液體洗衣劑和衣物柔順劑槽
適用型號：BD-D120JV/BD-D100JV

1 打開洗衣乾衣機的機門。

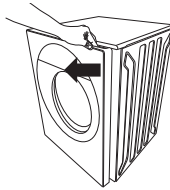

2 握住液體洗衣劑分配器或衣物柔順劑分配器的手柄，將其垂直向上拉動即可取出。

- 若液體洗衣劑分配器或衣物柔順劑分配器處於傾斜狀態，液體洗衣劑或衣物柔順劑可能會溢出或滴落。用軟布擦拭。

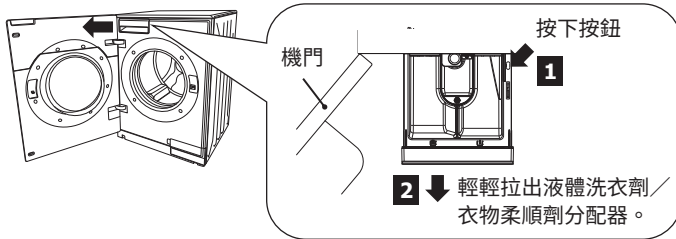

3 清潔分配器內部。
沖洗分配器內的污垢。

- 沖洗分配器內部，直到沒有泡沫或不粘稠為止。
- 如果十分髒污，請將其浸泡在熱水中（約 40°C）約 10 分鐘，並用濕布擦拭。

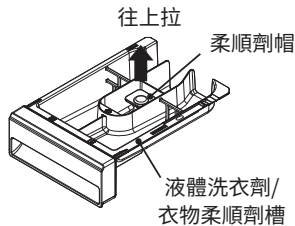





* 如果柔順劑蓋子安裝不正確，則無法正常流出。

4 重新安裝分配器至洗衣乾衣機。

疑難排解

如果是此情況	看一下這裡
我想使用行動路由器。	行動路由器不保證能夠運作。 有些路由器即使支援 IEEE802.11b/g/n (僅限 2.4GHz 頻段)，也是無法運作。
我想使用應用程式，但不想註冊日立家用電器客戶支援。	如要使用該應用程式，請透過智慧手機的應用程式註冊使用。
我想使用同一組登入 ID 登入多部智慧手機	每組登入 ID 僅供您透過一部智慧手機登入應用程式。如果您使用同一組登入 ID 在超過一部智慧手機上登入，先登入的智慧手機即會登出。
洗衣乾衣機無法與智慧手機配對。	請確保您在洗衣乾衣機和智慧手機之間，準備好適當的無線 LAN 連線環境。 → (第 19 頁)
	確保洗衣乾衣機的「無線 LAN 功能設定」已設為「On (無線 LAN 功能)」。
	確認洗衣乾衣機上的 (通訊指示燈)「  」亮起。
	確認您的無線 LAN 路由器已開啟。 請查看您的無線 LAN 路由器說明書並加以開啟。
	確保您的無線 LAN 路由器 SSID 和密碼 (例如「加密金鑰」和「安全金鑰」) 正確無誤。
	確保您的無線 LAN 路由器並非隱形模式 (隱藏 SSID)。請在配對前停用隱形模式。 如需了解如何停用隱形模式，請參閱您的無線 LAN 路由器用戶手冊。 配對後，請返回您的無線 LAN 路由器隱形模式設定。
	在無線 LAN 路由器上設定 MAC 位址過濾功能時，無法進行配對。 請查看您的無線 LAN 路由器說明書，並在配對前取消 MAC 位址過濾設定。 若要再次設定 MAC 位址，請在配對完成後為無線 LAN 路由器註冊洗衣乾衣機的 MAC 位址。如需洗衣乾衣機的 MAC 位址，請參閱第 32 頁的「正在確認 MAC 位址」。
如果附近有採用 2.4GHz 頻段的微波爐或是使用藍牙的裝置，可能會造成通訊短暫中斷或降速的情況。	

如果是此情況	看一下這裡
無法將洗衣乾衣機與 智能手機配對。	<p>洗衣乾衣機和無線 LAN 路由器距離很遠，訊號可能會很弱。 請將無線 LAN 路由器移近洗衣乾衣機，或是使用無線 LAN 路由器轉發器。</p>
	<p>一次僅能與一部裝置配對。 請勿同時配對超過一部智能手機。</p>
	<p>您最多僅能將洗衣乾衣機配對 5 部智能手機。 配對智能手機後，即可從應用程式的「選單」、「連線設定」、「名稱設定」，以及「查看/刪除註冊用戶」中刪除不想要的註冊帳戶。</p>
	<p>將智能手機與洗衣乾衣機配對時，選擇洗衣乾衣機 SSID 後，可能會顯示「智能手機未連線至路由器」的訊息。在此情況下，配對可能會失敗。下列操作或可以幫助您繼續配對：</p> <ul style="list-style-type: none"> ● 如果您看到“您的智能手機未與路由器連線”的訊息，請從智能手機的 Wi-Fi 設定中選擇要連線的路由器。
	<p>如果並非此情況，請關閉您的洗衣乾衣機、智能手機及無線 LAN 路由器，稍待片刻並再次開啟。</p>
簡單連線失敗。	<p>如果配對失敗，且在應用程式畫面的【步驟 1】至【步驟 2】中沒有「✓」標記，請嘗試重新配對並注意下列資訊。</p>
	<p>如果您在【步驟 1】中沒有取得「✓」標記</p> <ul style="list-style-type: none"> ● 當您按下無線 LAN 路由器上的無線連線按鈕時，請確定其已連接至 2.4GHz 頻帶。有關無線 LAN 路由器的狀態，當您按下無線連線按鈕時，請參閱無線 LAN 路由器的使用說明書。 ● 當您將洗衣乾衣機變更為配對模式時，請確認「Pr 1」正在閃爍。如果「Pr 1」亮起而非閃爍，請按下洗衣乾衣機上的「遙距」按鈕。 ● 確認智能手機已連接至洗衣乾衣機所連接之無線 LAN 路由器。在應用程式畫面上，查看智能手機連線之無線 LAN 路由器的 SSID 是否正確。如果不正確，請在智能手機的 Wi-Fi 設定中變更連線點。 ● 按下無線 LAN 路由器上的無線連線按鈕，並將洗衣乾衣機變更為配對模式後，請檢查洗衣乾衣機上的（通訊指示燈）「」是否由閃爍變為亮起。如果（通訊指示燈）「」沒有亮起，請查看「無法使用智能手機操作機器」部分的詳細資訊。 <hr/> <p>如果您在【步驟 2】中沒有得到「✓」標記</p> <ul style="list-style-type: none"> ● 視您的無線 LAN 路由器的組態和環境而定，連線可能不穩定且無法連接。 ● 確認洗衣乾衣機上的（通訊指示燈）「」亮起。如果（通訊指示燈）「」沒有亮起，請查看「無法使用智能手機操作機器」部分的資訊。

疑難排解 (續)

如果是此情況	看一下這裡
<p>手動連線失敗。</p>	<p>如果配對失敗，且在應用程式畫面【步驟 1】至【步驟 4】中沒有「✓」，請再次嘗試配對並注意下列資訊。</p>
	<p>如果您在【步驟 1】中沒有得到「✓」標記</p> <ul style="list-style-type: none"> ● 您的智能手機可能無法連接洗衣乾衣機的 SSID。 如果您在智能手機的 Wi-Fi 設定中選擇洗衣乾衣機的 SSID 連接至洗衣乾衣機機的 SSID 時，顯示有關網絡連線的訊息。→ (第 25 頁) <p>※ 視乎您的智能手機型號和操作系統而定。</p>
	<p>如果您在【步驟 2】中沒有得到「✓」標記</p> <ul style="list-style-type: none"> ● 您的智能手機可能無法重新連線至無線 LAN 路由器。 請前往智能手機上的 Wi-Fi 設定，連接至想連接洗衣乾衣機之無線 LAN 路由器的 SSID。→ (第 24 頁)
	<p>如果您在【步驟 3】中沒有得到「✓」標記</p> <ul style="list-style-type: none"> ● 視您的無線 LAN 路由器的設定和環境而定，連線可能不穩定且無法連接。 請檢查「我無法透過智能手機操作裝置」部分中的資訊。
	<p>如果您在【步驟 4】中沒有取得「✓」標記</p> <ul style="list-style-type: none"> ● 洗衣乾衣機可能未連接至無線 LAN 路由器。 配對時，請確保智能手機所連接的無線 LAN 路由器的 SSID 處於 2.4GHz 頻寬內。→ (第 24 頁) ● 請確保您已在應用程式中為無線 LAN 路由器輸入了正確的密碼（「加密金鑰」或「安全金鑰」）。→ (第 24 頁)
<p>我不知道無線 LAN 路由器的 SSID 或密碼。</p>	<p>查看您的無線 LAN 路由器說明書。 根據您的無線 LAN 路由器版本和型號，密碼可能指的是「加密金鑰」或「安全金鑰」。</p>
<p>無法解除待機狀態中的遙控模式。</p>	<p>確認您的無線 LAN 路由器已開啟。 請參閱您的無線 LAN 路由器說明書並加以開啟。</p>
	<p>除非您已完成配對設定，否則無法設為遙控待機模式。→ (第 29 頁)</p>
<p>無法從您的智能手機控制裝置。 無法接受操作。</p>	<p>您必須將洗衣乾衣機保持遙控待機模式，才能從您的智能手機操作機器。 → (第 29 頁) 如果洗衣乾衣機正在運轉或已暫停，則您無法從智能手機加以操作。</p>
<p>洗衣乾衣機操作狀態與推送通知說明的狀態不符。</p>	<p>根據伺服器的狀態和洗衣乾衣機和智能手機之間的通訊模式，可能會在稍後才會通知洗衣乾衣機的操作狀態。</p>

如果是此情況	看一下這裡
我並未收到任何推送通知。	<p>當洗衣乾衣機上的（通訊指示燈）「」正在閃爍，表示機器正在準備通訊，此時您不會收到任何推送通知。 由於洗衣乾衣機一啟動即會進入準備通訊程序，因此請稍待片刻。</p>
	<p>確保您已在智能手機的「設定」部分設定應用程式通知。</p>
	<p>確保您已在應用程式「通知設定」中完成設定。</p>
在應用程式中顯示的狀態與洗衣乾衣機的行為不符。	<p>根據伺服器狀態和洗衣乾衣機和智能手機之間的通訊模式，應用程式上顯示的狀態可能與洗衣乾衣機的操作狀態不符。</p>
應用程式顯示的剩餘時間與裝置顯示的剩餘時間不符。	<p>根據伺服器狀態和洗衣乾衣機和智能手機之間的通訊，應用程式上顯示的時間可能與洗衣乾衣機顯示的剩餘時間不符。</p>
我想更換無線 LAN 路由器。	<p>若要更換與洗衣乾衣機連線的無線 LAN 路由器，請輕觸應用程式上的「選單」按鈕，然後選擇「連線設定」和「網路設定」。 遵循畫面上的指示。 如果您無法更換無線 LAN 路由器，亦請查看「無法使用智能手機配對洗衣乾衣機」</p>

疑難排解 (續)

問題	可能原因	解決方案
機門無法打開。	<ul style="list-style-type: none"> ● 洗衣乾衣機內仍然有水。 ● 可能已啟動兒童安全鎖。 ● 可能在開啟機門鎖前關閉了洗衣乾衣機。 洗衣乾衣機可能正在使用遙控功能，機門會鎖上。(適用於型號 BD-D120XJV/BD-D100XJV) ● 當滾筒內部由於烘乾操作而變熱時，請使用冷卻操作降低溫度。 	<ul style="list-style-type: none"> ● 執行排水程序進行排水。 ● 停用兒童安全鎖。(請參閱第 16 頁) ● 按下 Power (電源) 按鈕開啟電源。如果滾桶內沒有水，機門鎖將會打開。 ● 停用「遙控功能」 ● 等到滾筒內部冷卻。
按鈕無法運作。	<ul style="list-style-type: none"> ● 可能已啟動兒童安全鎖。 ● 當有程序正在進行期間無法變更設定。 	<ul style="list-style-type: none"> ● 停用兒童安全鎖。(請參閱第 16 頁)
沒有供水。	<ul style="list-style-type: none"> ● 可能沒有開啟水龍頭。 ● 供水管可能結了冰。 ● 供水管可能發生扭結或被夾住了。 ● 供水過濾器可能被堵塞了。 	<ul style="list-style-type: none"> ● 開啟水龍頭。 ● 確保供水管沒有結冰。 ● 將入水管拉直。 ● 清潔入水過濾器。(請參閱第 50 頁)
所顯示的剩餘時間出現變動。	<ul style="list-style-type: none"> ● 如果洗衣物失衡，洗衣乾衣機會嘗試修正不平衡狀況，因此可能延長清洗時間。 ● 如果有太多泡沫，則需要執行額外清除程序，因此可能延長清洗時間。 ● 於程序進行期間剩餘時間將會不斷修正和變動。 	<ul style="list-style-type: none"> ● 這並非故障。 ● 使用適量洗衣劑。 ● 這並非故障。
沒有或幾乎沒有任何泡沫。	<ul style="list-style-type: none"> ● 泡沫量視溫度、骯髒程度及水的硬度而有所不同。 ● 如果將洗衣粉直接倒入滾桶，洗衣粉可能無法完全溶解。 	<ul style="list-style-type: none"> ● 使用適量洗衣劑。
有大量泡沫。	<ul style="list-style-type: none"> ● 您可能使用了太多洗衣劑。 ● 泡沫量視溫度、骯髒程度及水的硬度而有所不同。 	<ul style="list-style-type: none"> ● 使用適量洗衣劑。
分配器  內的洗衣劑沒有被沖走。	<ul style="list-style-type: none"> ● 您可能沒有選擇預洗選項。 ● 分配器  內的洗衣劑僅供預洗時使用。 	<ul style="list-style-type: none"> ● 如果要使用預洗功能，按下預洗按鈕。

問題	可能原因	解決方案
在脫水完成前就開始過水。	<ul style="list-style-type: none"> 基於安全理由，如果滾桶內出現不平衡的情況，將會自動重新啟動過水以作修正。 	<ul style="list-style-type: none"> 這並非故障。
脫水期間，滾桶重複出現停止再開始旋轉的情況。	<ul style="list-style-type: none"> 如果滾桶內出現不平衡的情況，洗衣乾衣機會重複出現旋轉再停止的情況，以嘗試修正不平衡的情況。 	<ul style="list-style-type: none"> 這並非故障。
脫水重複出現開始再停止的情況。	<ul style="list-style-type: none"> 滾桶間歇性地旋轉有助於脫水程序的寧靜操作。 衣物可能太輕。 	<ul style="list-style-type: none"> 在滾桶中加入一至兩條浴巾。
在機門或門封上留有泡沫。	<ul style="list-style-type: none"> 您可能使用了太多洗衣劑。 衣物較新或沒有那麼骯髒。 	<ul style="list-style-type: none"> 使用適量洗衣劑。
衣物柔順劑溢出。	<ul style="list-style-type: none"> 您可能已超過最大值。織物柔軟劑分配器中的柔軟劑液位 。 	<ul style="list-style-type: none"> 請勿倒入多於上限份量的柔順劑。
有衣物柔順劑餘留。	<ul style="list-style-type: none"> 柔順劑蓋子可能彈了出來。 	<ul style="list-style-type: none"> 在柔順劑分配器上牢固地放置柔順劑蓋子。
洗衣劑分配器裡留有洗衣劑殘餘物。	<ul style="list-style-type: none"> 您可能使用了太多洗衣劑。 您可能在洗衣劑分配器內潮濕的情況下倒入了洗衣劑。加入洗衣劑前，先抹乾分配器。 	<ul style="list-style-type: none"> 使用適量洗衣劑。 加入洗衣劑前，先抹乾分配器。
洗衣乾衣機在操作期間關閉。	<ul style="list-style-type: none"> 附近可能有其他電器，如電視及收音機等，發出聲音。 可能因為負荷過重，或者衣物被夾在膠邊等原因導致摩擦打被鎖定。 	<ul style="list-style-type: none"> 拔掉電源線，然後再次插入。再次選擇程序以啟動。請勿在洗衣乾衣機附近放置電器。 這並非故障。等候大約一小時，然後重新啟動程序。
洗衣乾衣機內的異味	<ul style="list-style-type: none"> 當您首次使用洗衣乾衣機時，可能聞到橡膠零件釋放出的氣味。 滾桶內可能有霉菌、灰塵或洗衣劑殘餘物。 	<ul style="list-style-type: none"> 這種氣味過段時間會消失。 運行「滾筒清洗」程序。
清洗效果未如理想。	<ul style="list-style-type: none"> 可能您使用的洗衣劑太少。 可能您直接將洗衣劑倒入了滾桶內。 	<ul style="list-style-type: none"> 使用適量洗衣劑。 將洗衣劑倒入適當的分配器內。

疑難排解 (續)

問題	可能原因	解決方案
異常的噪音或震動。	<ul style="list-style-type: none">● 可能未移除運輸螺栓。● 洗衣乾衣機可能被安裝在傾斜或不平整的表面上。● 滾桶內可能存在外物。	<ul style="list-style-type: none">● 使用前先移除運輸螺栓。● 在穩定的水平表面上安裝洗衣乾衣機。● 從滾桶中移除硬幣或別針等外物。
排水循環期間發出噪音。	<ul style="list-style-type: none">● 此屬正常現象。排水泵運作時可能會發出噪音。	<ul style="list-style-type: none">● 這並非故障。
手動旋動滾桶時聽到水聲。	<ul style="list-style-type: none">● 洗衣機不運轉時，用手轉動滾筒時有水流的聲音。這是平衡環內的水聲，用於保持平衡。	<ul style="list-style-type: none">● 這並非故障。
開始脫水時發出叩擊聲。	<ul style="list-style-type: none">● 此屬正常現象。當衣物觸碰到衣物投入口的衣物保護凸塊時，就會產生叩擊聲。	<ul style="list-style-type: none">● 這並非故障。
分配器潮濕。	<ul style="list-style-type: none">● 在部分環境或使用情況下，分配器可能因冷凝作用而變得潮濕。	<ul style="list-style-type: none">● 這並非故障。
初次使用之前，洗衣乾衣機內有水。	<ul style="list-style-type: none">● 由於裝運前會進行工廠檢驗，洗衣乾衣機內可能會有水滴或冷凝。	<ul style="list-style-type: none">● 這並非故障。
烘乾操作過程中出現異常聲音。	<ul style="list-style-type: none">● 烘乾過程中調節風扇轉速，導致聲音波動。	<ul style="list-style-type: none">● 這並非故障。
排水口在烘乾過程中會發出噪音。	<ul style="list-style-type: none">● 這是烘乾過程中潮濕空氣被排出的聲音。	<ul style="list-style-type: none">● 這並非故障。
操作完成後噪音增加。	<ul style="list-style-type: none">● 這是機器檢查風扇是否運轉的聲音。	<ul style="list-style-type: none">● 這並非故障。

問題	可能原因	解決方案
機器的右上方發熱。	<ul style="list-style-type: none"> ● 您正在運行烘乾操作嗎？乾衣機的加熱器位於機器的右上方，在烘乾操作期間可能會導致該區域變熱。 	<ul style="list-style-type: none"> ● 這並非故障。
烘乾操作時間很長。	<ul style="list-style-type: none"> ● 烘乾負荷大嗎？ ● 水龍頭是否打開？僅乾燥操作過程中也會使用自來水。水供應不足可能會延長烘乾時間或導致衣物僅半乾時完成操作。 ● 若水溫高，則衣物的去水效率會降低，而操作時間將會更長。 ● 進水口的過濾器是否堵塞？如果過濾器堵塞，供水將不順暢。 ● 排水軟管是否堵塞？如果無法正確排水，則無法正常執行烘乾操作。 ● 衣物是否已脫水？烘乾未充分脫水的衣物可能會延長烘乾時間或導致衣物僅半乾時便已完成操作。 ● 洗衣乾衣機內的通風道可能積有灰塵。 	<ul style="list-style-type: none"> ● 減少衣物數量。將厚實和輕薄的衣物分開烘乾可減少操作時間。 ● 開始操作前打開水龍頭。此外，請確保沒有停水 ● 建議：乾衣時的水溫應為 30°C 以下。 ● 清除所有碎屑。（請參閱第 50 頁） ● 正確安裝排水軟管。（請參閱第 13 頁） ● 衣物脫水後運行烘乾操作。 ● 使用「滾筒清洗」程序去除灰塵。
烘乾操作過程中，剩餘時間指示器閃爍且時間不減少。	<ul style="list-style-type: none"> ● 當機器檢測到衣物未充分烘乾時，此情況會自動發生。 ● 降溫過程中，剩餘時間指示燈將閃爍。 ● 柔順洗衣過程中，剩餘時間指示燈會顯示為「完成」並閃爍。 	<ul style="list-style-type: none"> ● 這並非故障。
異味。	<ul style="list-style-type: none"> ● 操作後是否將衣物長期留在滾筒內？剛烘乾或溫熱的半乾衣物可能會散發出洗滌劑的氣味和其他異味。 	<ul style="list-style-type: none"> ● 洗滌後將衣物或半乾衣物留在滾筒內可能會產生異味。操作完成後立即取出衣物。

疑難排解 (續)

問題	可能原因	解決方案
<p>烘乾不均勻或不充分。</p>	<ul style="list-style-type: none"> ● 洗滌衣物中是否包含很多容易纏結在一起的物品（例如褲子和長袖襯衫）？如果衣物在纏結狀態下烘乾，可能會出現烘乾不均勻。 ● 在運行烘乾操作之前是否對衣物進行了脫水？ 如果您烘乾尚未脫水的衣物，烘乾操作完成後，衣物可能不會完全乾燥。 ● 排水口是否堵塞？ 排水口和排水軟管中的棉絨堵塞會影響烘乾操作。 ● 透過棉質洗程序烘乾人造纖維或混紡衣物或減弱乾衣效果。 ● 若水溫高，則衣物的去水效率會降低，而操作時間將會更長。 ● 水龍頭是否打開？ 若水龍頭未打開，衣物去水能力將會降低，而乾衣效率亦可能減弱。 ● 洗衣乾衣機內的通風道可能積有灰塵。 ● 若乾衣效果不理想，嘗試在乾衣選項中設定超乾衣功能。 	<ul style="list-style-type: none"> ● 洗滌容易纏結的衣物時，請在脫水循環後手動解開衣物，然後運行烘乾操作。 ● 烘乾濕衣物時，請在開始烘乾操作前運行脫水程序一次。 (請參閱第 42 頁：使用脫水程序) ● 檢查排水口和排水軟管，清除所有棉絨或碎屑。 ● 請使用智能洗護、轉動或僅乾衣程序。 ● 建議：乾衣時的水溫應為 30°C 以下。 ● 確定已打開水龍頭。 ● 使用「滾筒清洗」程序去除灰塵。
<p>烘乾後出現褶皺。</p>	<ul style="list-style-type: none"> ● 是否在纏結狀態下烘乾衣物？ ● 是否烘乾了容易起皺的物品？ ● 洗滌量大嗎？ ● 操作後是否將衣物長時間留在滾筒內？ 	<ul style="list-style-type: none"> ● 如果出現褶皺，脫水後，請手動解開衣物並撫平褶皺，然後運行烘乾操作。 ● 使用蓬鬆衣物功能。 (請參閱第 47 頁) ● 使用蒸氣熨燙程序操作。 (請參閱第 41 頁：使用蒸氣熨燙程序) ● 遵循每個程序的最大烘乾容量。 (請參閱第 36-39 頁) ● 烘乾操作完成後立即取出衣物。其他衣物的重量可能會導致褶皺。

錯誤代碼

代碼	說明	可能原因	解決方案
C01	無供水	<ul style="list-style-type: none"> ● 可能沒有開啟水龍頭。 ● 入水過濾器可能被堵塞。 ● 水線或水管可能結了冰。 ● 供水可能被中斷了。 	檢查水龍頭、入水過濾器、水線及水管。
C02	無排水	<ul style="list-style-type: none"> ● 排水管或排水泵可能被堵塞。 ● 排水管可能發生扭結或結了冰。 ● 可能沒有正確放置排水管。 ● 排水口的高度可能太高。 	檢查排水管、排水泵及排水口。 如果針對可能原因採用解決措施後仍然出現 C02，聯絡您當地的服務中心進行維修。
C04	無法脫水 (衣物不平衡)	<ul style="list-style-type: none"> ● 滾桶內的衣物可能分佈不平衡。 ● 您可能只清洗一件重衣物，如棉質毯或牛仔褲，或者只是使用洗衣網清洗一些小型衣物。 ● 您可能清洗了太多大型的衣物，如床單。 ● 洗衣乾衣機可能安裝在傾斜或不平穩的地面上。 ● 您可能在清洗防水或經過防滑處理的衣物。 → 第 26 頁：洗衣前準備 (將衣物分類) 	在滾桶內添入一些衣物。 (只為一件衣物脫水可能造成不平衡的情況。)
C06 * 滾筒清洗 為關	烘乾時間結束	<ul style="list-style-type: none"> ● 洗衣乾衣機內部的風路中可能會積聚灰塵。 ● 衣物可能會纏在一起。 ● 水龍頭可能未打開。 ● 排水軟管可能安裝不正確。 ● 供水溫度過高。 	使用「滾筒清洗」程序清除灰塵。 如果衣物纏在一起，請解開。 檢查水龍頭和排水軟管。 乾衣前建議執行最高轉速的轉動操作。
C06 + 滾筒清洗	必須清潔滾筒 內部	<ul style="list-style-type: none"> ● 洗衣乾衣機內部的風路中可能會積聚灰塵 ● 你繼續前是否使用過 4 次乾衣模式？ 	使用「滾筒清洗」程序清除灰塵。 繼續前避免使用乾衣模式超過 3 次，否則可能導致灰塵堆積。
C08	門是開著的	<ul style="list-style-type: none"> ● 機門可能打開了。 ● 機門可能沒有完全關上。 	檢查機門，並用力將其關上。
C09	門無法解鎖	<ul style="list-style-type: none"> ● 衣物重量可能超過限定重量，以致將機門向外擠。 	關閉電源，然後推按機門將其牢固關上。保持該位置並開啟電源，然後等待門鎖開啟。
C18	無法脫水 (不排水或 氣泡多)	<ul style="list-style-type: none"> ● 可能沒有正確放置排水管。 ● 滾桶內可能有太多泡沫。 	與 C02 和 C20 相同。
C19	超出容量	<ul style="list-style-type: none"> ● 衣物可能超過了額定容量。 	請參閱第 37、39 頁，了解每個程序的負荷上限。
C20	滾桶不旋轉。	<ul style="list-style-type: none"> ● 衣物可能過多。 ● 衣物可能相互纏結在一起。 ● 滾桶內可能有太多泡沫。 ● 電源線可能過於長。 ● 可能有其他設備連接至相同電源插座。 	要消除過多泡沫，先關閉洗衣乾衣機並等待大約 30 分鐘後再次啟動，再在沒有加入洗衣劑的情況下選擇「沖洗與脫水」。
C30	清洗期間有水從 排水管流出來。	<ul style="list-style-type: none"> ● 排水管高度不到 60 厘米。 	請參閱第 11 頁，了解放置排水管時正確的高度。
C42 (*)	無法更新洗衣機 軟件	<ul style="list-style-type: none"> ● 軟體更新失敗。 	請拔下電源線再插入。

(*) 適用型號：BD-D120XJV/BD-D100XJV

規格

型號	BD-D120XJV
電源	請參閱附在洗衣機背面的額定值銘牌
水壓	0.03-0.8 MPa (0.3-8 kgf/cm ²)
尺寸	闊 600 毫米 x 深 650 毫米 x 高 850 毫米
重量	72 公斤

型號	BD-D100XJV
電源	請參閱附在洗衣機背面的額定值銘牌
水壓	0.03-0.8 MPa (0.3-8 kgf/cm ²)
尺寸	闊 600 毫米 x 深 650 毫米 x 高 850 毫米
重量	72 公斤

型號	BD-D120JV
電源	請參閱附在洗衣機背面的額定值銘牌
水壓	0.03-0.8 MPa (0.3-8 kgf/cm ²)
尺寸	闊 600 毫米 x 深 650 毫米 x 高 850 毫米
重量	72 公斤

型號	BD-D100JV
電源	請參閱附在洗衣機背面的額定值銘牌
水壓	0.03-0.8 MPa (0.3-8 kgf/cm ²)
尺寸	闊 600 毫米 x 深 650 毫米 x 高 850 毫米
重量	72 公斤

